



**石材総合カタログ**





## ごあいさつ

私たちボンド商事グループは

「どんな時にもお客様のお役に立てる会社」を目指す！

という経営理念を掲げています。それはお客様が発展することで、結果として私たちも発展できるという考えからです。

したがって、お客様に対して社会の環境変化を言い訳にしたり、会社の内部事情を優先することなく、いついかなるどんな時にもお客様が発展できるように、商品・サービス・情報等を提供するのが使命と考えて行動していきます。

そして、そこから得られた対価で地域や国家に対する社会貢献ができれば幸いです。

私たちはロゴマークが表現するようにコミュニケーションを大切にしています。コミュニケーションを通じてお客様のニーズを速やかに感じ取り、常に「新しさへの挑戦」を繰り返しながら会社の活性化を図り、いつでも確かな「安心」と「信頼」をお届けできるよう「革新」を合言葉に、お客様の発展に少しでもお役に立てるよう努力してまいり所存でございます。今後も倍旧のご指導ご鞭撻を賜りますようお願い申し上げます。

## 接着剤

BD石貼りエース	4
セラミックEKボンド	4
EP1000	4
BD外貼りエース	5
BD弾工ボエース	5
ボンドEMS (エムス) -20	5
BD石貼りゴールド	6
BDソッカン5	6
BDソッカン30	6
クイックメンダー	7
クイックメンダー30	7
クイックセット	7
BDエースワン	8
ボンドエフレックス タイルワン	8
タイルエース石材用	8
アイカエココボンド	8
石材用アロンF	9
石材用ストーン発	9
アロンアクセレレーター	9
アロンアクセレレーター2	9
ジョイントコークA	10
トプコールSP	10
変成シリコンコーク	10
エフレックス	10
シリコンコーク	10
シールプライマー	10
リゴラック	10

## 墓石関連

耐震ボンドエース	11
免震墓石プロ	11
墓石職人	11
リタッチパテセット	11
PCくい打ち機 BC-30	12
PCくい 1800L	12
BD墓石用アングル SUS304	13
オールアンカー	13
トルコンアンカー	13
ゴムパッキン	13
鉛玉・鉛棒	13
免震パット 絆	13

## 補修材

アケミ接着充填剤	14
テナックス接着充填剤	14
アケミ着色ペースト	14
ダンマル	14

## 撥水剤

クリアコート	15
クリアコートスーパー	15
ADホワイト	15
アリストン	15
ウェットコート	16
ウェットバーナー	16
スーパーウェット	16
ニュートン	16

## 風化防止剤・表面保護剤

ストーンパワー100	17
ストーンパワーNew	17
アイバリア	17
ガリレオ	17

## 石材用洗浄剤一覧表

石材用洗浄剤一覧①	18
石材用洗浄剤一覧②	19

石材用洗浄剤一覧③	20
コロンバン	20

## 洗浄剤・つやだし剤

ハイカット#1800	21
ハイカット#2000	21
アクトル	21
イシノールハクリ	21
マーベルコート	21
パールコート#105	21

## 裏面処理

ハマタイト NA-14KF	22
アマゾニックA	22
トミダントエース	22
ハイドロシラン	22

## 白華防水剤

エフロカット	23
エフロノンリキッド	23
つげセメント	23
タイトレックスP	23

## 消耗品

ステン線	24
アクリル目地棒	24
塩ビテープ	24
ミニ目地ピッチ	24
ウレタン角棒	24
ウレタン角板	24
アルミホイール	24
イージーローラー	24
ナルビーホルダー	25
ナルビー替刃	25
シーリング用マスキングテープ	25
BDゴムマリ	25
白ナワ	25
ストレッチフィルム	25
小丸棒	25
メリヤス ウエス	25

## 湿式建材

BDシスイエース	26
昭和電工 止水剤	26
NSハイフレックスHF-1000	26
アイボンフレックスAE-ZGMF	26

## 目地剤

タイロン目地剤	27
イナカラーメジスパークリーン	27
BD弾力目地剤	27
NSメチセメント	27

## セメント系接着剤

フリースタイル	28
フリースタイルリペロー剤型	28
カチオンムーブ	28
KMC 弾性樹脂モルタル ベター	28
ハネダ化学 コンビハネタイル	29
NSタイルセメント	29
NSダブルワン	29
イシセメントF	29

## 石材用ダイヤモンド工具

BD TAKAシルバー	30
BD TAKAゴールド	30
BD TAKAキング	30
BD TAKA (ボス穴)	30
BD TAKAレーザーオフセット	30

BDドライポリリッシャー	30
旭ドライカッター	31
アライドカッター	31
ディスクドライカッター	31
与三郎	31
BD TAKA電着カッター	32
BD TAKA電着カッター(オフセット)	32
BD電着カッターキルミガク	32
BDタイルシャープ	33
BDタイルハード	33
タイル2000	33
タイルナイン	33
BDネジ付きセグメントカッター	34
BD軸付きセグメントカッター	34
三和軸付カッター	34
BD石材用インターナル	34
湿式手持ちダイヤモンドコアドリル	35
三和ビット御影石用	36
三和ビット大理石用	36
VBダイヤモンドリル〔六角軸タイプ〕	36

## 石材用ドリルビット

三方ノンスリップ型ドリルビット	37
オールドリル	37
シルバービット	37
ゴールドビット	37
ヒルティドリルビット TE-C	38
デルタゴンビット SDS用	38
ポイントハンマーSDSプラスビット	38
SDSハンマーチャック	38

## 砥石

ワンダーシャープ	39
スキルタッチ	39
ハイラップ	39
GCカップ砥石	39

## 石材用研磨システム

BDダイヤスター	40
ダイヤセラミカ	40
フレキシブルパットSF(乾式用)	40
BDフェルトパフ	40
BDダイヤスターマルタ	41
BDダイヤスタカットシート	41
手磨きダイヤモンド大理石用	41
BDダイヤスターパット	41

## 電動工具／ディスクグラインダー

日立G10YH2	42
日立G13YH2	42
日立G10VH	42
日立G13VH	42
日立PDA100J	42
日立PDH100J	42

## 電動工具／ハンマードリル

日立DH18MB	43
日立DH18PB	43
日立DH24PG	43
マキタHR1831FT	43
ポッシュGBH2-18E	43
ポッシュGBH2-26DE	43

## 電動工具／振動ドリル・ハツリ機

日立DV21V	44
日立DV16V	44
日立DV18VA	44
マキタHP1230	44
マキタHP2032	44

日立41SA	44
インパクトドライバー	45
日立UM15SA	45
日立UM22	45
ポリリッシャーFV	45
マキタ集塵機 411P	45
日立集塵機 R30Y3(S)	45

## カッター／石材加工機械

石井超硬タイル切断機480レーザー付 JWS-480TCL	46
石井超硬タイル切断機660レーザー付 JWS-660TCL	46
セラビックスストーン	47
DXワイドセラロータス	47
リョービ 電気カルチベータ	47

## 石材作業車

キャッチパレットトラック	48
石材運搬機S1	48
一輪車	48
二輪車	48

## 安全用品

テクノスター RT-1000LDII	49
テクノスター KT-6	49
DICヘルメット	49
帽子面1400C(ヘルメット取付型)	50
ソフトゴーグル	50
安全帯 T-A51S 軽量型	50
安全帯リール型	50
吸着盤Q太郎IS-4M(凹凸用)	50
吸着盤ミニタイプ(平面用)	50
吸着盤Q太郎IS-2(凹凸用)	50

## 金物

一般石材金物	51
大型石材金物	52
アジャストフェース	53
トンボ	53
パイプフック	53
ターンバックル M4	53
シャーコネクターφ4	53
足場つなぎ	53
点字鋏	54
点字鋏(施工)	55

## 施工例および取扱い商品紹介

アクリル系人工大理石	56
クォーツストーン	56
ダイヤモンドマーブル／メーベデュールII	56



※機械は予告なしに仕様を変更することがあります。

## BD石貼りエース

エポキシ樹脂系接着剤  
(内装圧着用ボンド)

## 用途

- 各種石材、大型タイルの接着（屋内）

一般建築、ビル、店舗の内装用

被着材：大理石、御影石などの石材、大型タイル等

使用箇所：内装圧着貼り

## 特長

- 各種の石材・下地に対して接着性、充填性に優れる

石材、タイル、モルタル、コンクリート、無機質ボード、合板等の各種材料に接着（下地強度を御確認下さい）。

- 施工性に優れる

使いやすい等量混合型で揺変性もち、へら切れが良く塗布が容易です。

- 硬化物は白色系

硬化物は白色系のため白色系石材に使用した場合でも接着剤の陰影が表面に現れにくい。

- 荷姿 20kgセット(主剤10kg・硬化剤10kg)  
6kgセット(主剤3kg・硬化剤3kg)

- 標準塗布面積 8㎡ / 20kg (貼り代5mm以下)

- ソフトタイプあり

## セラミックEKボンド

(内装圧着用ボンド)



セラミックEKボンドは石材用高性能エポキシ系パテ状接着剤。接着性、施工性に優れている。

## 特長

- 施工性に優れる。等量混合型で混合が容易。揺変性を持ち厚付けが可能。
- 耐水性に優れる。完全硬化性の耐水性、接着性に優れる。
- 各種の材料に接着する。石材、タイル、モルタル、コンクリート、無機質ボード、合板等の各種材料に接着する（下地強度を御確認下さい）。
- ホワイトタイプなので薄い白色系石材を使用した場合でも接着剤の陰影が表面に現れにくい。

## 使用方法

**混合** 主剤(A)と硬化剤(B)を1:1(重量比)になるよう計量し、全体が均一な色となるよう十分混合する。

**塗布** 塗布量はおよそ1.5 ~ 3kg / m<sup>2</sup> (下地精度により異なる)。

**石材貼り付けと仮固定** 接着剤を塗布した石材を下地に貼り付け、水平位置、および面位置を合わせ、急結セメント等で仮固定する。

**目地詰めと養生** 目地詰め後、1日以上養生する。

**容量** 20kgセット(主剤10kg・硬化剤10kg)

**色調** 白色系

## EP1000

エポキシ樹脂系接着剤



## 特長

- 施工性が良い

従来のエポキシ系接着剤に比べ粘りを抑え、練り易く、コテ切れが良く、作業が容易です。

- ダンゴ貼り施工がしやすい

チクソトロピー性を付与した特殊配合により垂れがなく、コテ切れが良いため、壁面ダンゴ貼り施工に最適です。

- 石材汚染が少ない

天然石に発生しがちな汚染も特殊配合により最小限に抑えています。

- 塗布

添付竹ヘラにて石材の裏面へダンゴ付けして下さい。

塗布量：15cm～20cm間隔でダンゴ1点当たり約50g使用して下さい。(30cm角石材の場合：1枚当たり5点約250g)

ダンゴの盛り付け高さは最終ふかし代の1.5倍以上にして下さい。(10mm厚調整の場合15mm以上に盛り付けること)

**容量** 20kgセット(主剤10kg・硬化剤10kg)  
ハード・ソフト 有

※ハードは日中30℃以上で使用して下さい。

# BD外貼りエース 石材・タイル用変成シリコン・エポキシ樹脂系弾性接着剤(内外装用)



**用途**

- 各種石材、大型タイルの施工  
一般建築、ビル、店舗の内外装用  
被着剤：大理石、御影石などの石材、大型タイル等  
使用箇所：内外装圧着貼り

**特長**

- 各種の石材・下地に対して接着性、充填性に優れる  
天然石材だけでなく、タイル、モルタル、コンクリート、無機質ボード、合板等の各種材料に接着。JIS A 5557. 官民共同品質基準適合品です。

●弾性接着剤

エポキシ系接着剤に比べ免震・耐衝撃性に優れます。

●施工性に優れる

使いやすい等量混合型で揺変性を持ち、ヘラ切れが良く塗布が容易です。

●硬化物は白色系

硬化物は白色系の為、白色系石材に使用した場合でも接着剤の陰影が表面に現れにくい。

- 荷姿 20kgセット(主剤10kg・硬化剤2kg×5)ダンボールケース入

- 標準塗布面積 8㎡/20kg (貼り代5mm以下)

# BD弾エポエース エポキシ樹脂系弾性接着剤



**用途**

- 各種石材の接着加工

**特長**

- 各種石材・下地に対して接着性、充填性に優れる  
天然石材だけでなく、モルタル、コンクリート、無機質ボード、合板等の各種材料に接着。JIS A 5557、官民共同品質基準適合品ではありません。

●弾性接着剤

従来のエポキシ系接着剤に比べ免震・耐衝撃性に優れます。

※標準伸び率45%／(23℃雰囲気下)

●施工性に優れる

使いやすい等量混合型で揺変性を持ち、ヘラ切れが良く塗布が容易です。

●硬化物は白色系

硬化物は白色系の為、白色系石材に使用した場合でも接着剤の陰影が表面に現れにくい。

- 荷姿 20kgセット(主剤:10kg、硬化剤:10kg)ダンボールケース入

●標準塗布面積

8㎡/20kg (2kg/m) ※貼り代5mm以下  
3㎡/20kg (5kg/m) ※貼り代10mm以下

# ボンドEMS-20 石材・タイル用弾力性接着剤

(エムス)



ボンドEMS-20は、エポキシ樹脂と変成シリコン樹脂を主成分とする、2液混合型の弾力性接着剤です。

**用途**

- 内外装石材の接着
- 内外装タイルの接着
- 異種材料の接着

**特長**

- 弾力性タイプ。振動、衝撃、材

料の膨張、収縮に対して優れた接着性

- 広い温度範囲(-50℃～+100℃)で安定した接着性能

- 梱包容量 20kgセット〔A(主剤):10kg、B(硬化剤):10kg〕

**色調**

ライトグレー

項目	主 剤	硬 化 剤
主 成 分	エポキシ樹脂	変成シリコン樹脂
外 観	白色パテ状	灰色パテ状
混 合 比	主剤：硬化剤=1：1（質量比）	
可 使 時 間	60±10分（20℃、1kg）	
貼り付け可能時間	60分以内（20℃）	
養生時間	24時間以上（20℃）	

※性状は改良のため予告なしに変更する場合があります。数値は規格値ではありません。

## BD石貼りゴールド エポキシ樹脂系弾性接着剤



### 用途

- 各種石材の接着加工

### 特長

- 各種石材・下地に対して接着性、充填性に優れる

天然石材だけでなく、モルタル、コンクリート、無機質ボード、合板等の各種材料に接着。JIS A 5557、官民共同品質基準適合品ではありません。

- 弾性接着剤

従来のエポキシ系接着剤に比べ免震・耐衝撃性に優れます。

※標準伸び率16.8%

- 施工性に優れる

使いやすい等量混合型で揺変性を持ち、ヘラ切れが良く塗布が容易です。

- 硬化物は白色系

硬化物は白色系の為、白色系石材に使用した場合でも接着剤の陰影が表面に現れにくい。

- 荷姿 20kgセット(主剤 :10kg、硬化剤 :10kg)ダンボールケース入

- 標準塗布面積

8㎡/20kg (2kg/㎡) ※貼り代5mm以下

3㎡/20kg (5kg/㎡) ※貼り代10mm以下

## BDソツカン5

### 5分速硬化型エポキシ樹脂系接着剤



### 用途

- 硬質材のスピード接着、ひび割れ・隙間の充填・補修
- ダボピンの固定・各種石材の接着
- フレ・カケ等の補修
- 金物等の仮固定
- 広範囲の材料接着

### 特長

- 速硬化型  
約5分で硬化開始し、15分でほぼ硬化、60分で実用強度に達する。(20℃)
- 硬化後の体積収縮が少なく、充填接着ができる。

- 低温化 (5℃) でも硬化し、冬季作業にも適する。

- 広範囲の硬質材を強力に接着できる。

- 押し出しやすいラミネートチューブ入り。

梱包容量 1kgセット/ケース×10  
ダンボール箱

主 剤 : 500g (ラミネートチューブ)

硬化剤 : 500g (ラミネートチューブ)

## BDソツカン30

### 30分速硬化型エポキシ樹脂系接着剤



### 用途

- 硬質材のスピード接着、ひび割れ・隙間の充填・補修
- ダボピンの固定・各種石材の接着
- フレ・カケ等の補修
- 金物等の仮固定
- 広範囲の材料接着

### 特長

- 準速硬化型  
約30分で硬化開始し、45分でほぼ硬化、2時間で実用強度に達する。(20℃)
- 硬化後の体積収縮が少なく、充填接着ができる。

- 低温化 (5℃) でも硬化し、冬季作業にも適する。

- 広範囲の硬質材を強力に接着できる。

- 押し出しやすいラミネートチューブ入り。

梱包容量 1kgセット/ケース×10  
ダンボール箱

主 剤 : 500g (ラミネートチューブ)

硬化剤 : 500g (ラミネートチューブ)



## クイックメンダー

5分型速硬化エポキシ系接着・補修剤



**特長** エポキシ樹脂を主成分とした速硬化型接着充填剤。広範囲の材質に強力接着する汎用型で各種建造物等の緊急補修、接着充填などに素晴らしい威力を発揮する。

**使用方法** A剤（主剤）、B剤（硬化剤）から必要量だけ等量（1：1の割合）しぼり出し、添付のヘラで十分に混合する。接着面に十分に塗布し15分以上動かさないように治具や圧縮具などで固定する。

**梱包容量** 500gセット（1ケース=10）

1kgセット（1ケース=6）

**色調** グレー

## クイックメンダー30

30分型速硬化エポキシ系接着・補修剤



**特長** エポキシ樹脂を主成分とした速硬化型接着充填剤。広範囲の材質に強力接着する汎用型で各種建造物等の緊急補修、接着充填などに素晴らしい威力を発揮し、完璧な復元剤と接着性を示す。

**使用方法** A剤（主剤）、B剤（硬化剤）から必要量だけ等量（1：1の割合）しぼり出し、添付のヘラで十分に混合する。接着面に十分塗布し30分以上動かさないように治具や圧縮具などで固定する。

**梱包容量** 1kgセット（1ケース=6）

**色調** グレー

## クイックセット

5分型速硬化エポキシ系接着剤



**特長** 従来の常温硬化剤エポキシ系接着剤の性能をそのまま活かしながら、接着硬化時間の大幅短縮にわが国で初めて成功した。

**使用方法** A剤（主剤）・B剤（硬化剤）から必要量だけ等量（1：1の割合）しぼり出し、添付のヘラで十分に混合する。接着面に十分に塗布し15分以上動かさないように治具や圧縮具などで固定する。

**梱包容量** 1kgセット（1ケース=6）

**色調** 黄淡色透明

## BDエースワン



### 用途

- 内外装タイルの接着
  - 石材の接着
  - 各種内外装パネルの接着
- ※非多孔質同士（金属など）に使用しないで下さい。

### 特長

1. 施工性にすぐれる  
一液タイプであるため、計量・混合手間が要らず、より高い安全性が期待できます。
2. 耐水・耐熱性にすぐれる

建設省（国土交通省）官民連帯共同研究の品質基準（案）に合格しております。

3. 外部応力の緩衝効果にすぐれる  
弾力性タイプであるため、躯体の変形（振動、温度差による膨張・収縮等）に追従する事ができます。
4. 環境対応型接着剤です  
有害物質を含んでおりません。JAIA-001456 F☆☆☆☆適合品

**梱包容量** 2kg（アルミフィルムパック入）×9本

**色調** ライトグレー・ダークグレー

## ボンドエフレックス タイルワン



### 用途

- 内外装タイルの接着
  - 石材の接着
  - 各種内外装パネルの接着
- ※非多孔質（金属など）同士の接着には使用しないでください。

### 特長

- 一液型であるため、計量・混合の手間が要らず、より高い安全性が期待できます。
- コテ切れが良く、塗布作業性が良好です。
- 弾力性型であるため、躯体の変形（振動、温度差による膨張・収縮など）に追従す

ることができ、外部応力の緩衝効果に優れます。

- 耐水、耐熱性などの耐久接着性に優れ、JIS A 5557（外装タイル張り用有機系接着剤）適合品です。

**梱包容量** 2kgフィルムパック9本入×1ケース

**色調** ダークグレー、グレー、ライトグレー、ブラック、白（ベージュ特注色）

※ボンドエフレックススタイルワン床用（3kg）もあります。

## タイルエース石材用



### 特長

- 大理石、御影石、砂岩、石英岩、ライムストーンなどあらゆる種類の石材への使用が可能です。
- 石材に対して接着剤に由来する「汚染」を可能な限り低減しました。
- ボーダー、乱形から、300mm角以上の大型石材まで貼ることが可能です。
- 一液型なので計量、混合の必要がなく、計量ミスによる硬化不良や石材汚

染の心配がありません。

- JIS A 5557（外装タイル張り用接着剤）の品質基準に合格します。
- ホルムアルデヒド・トルエン・キシレン等厚生労働省室内濃度指針値14物質を使用していない環境対応型接着剤です。

**容量** 500ml

**梱包** 20本/1ケース

**色調** ホワイト

## アイカエコエコボンド SE-35/SE35H



### 特長

- 軽、中重量タイル用接着剤で作業性に優れています。
- 硬化後は強靱なゴム状弾性となり、冷熱サイクル等環境変化による歪みの大きい箇所の接着に適し、耐衝撃、耐振動性に優れます。
- 建築基準法に記載したノンホルムアルデヒド製品（F☆☆☆☆）です。
- 厚生労働省指定13物質を使用していません。
- 臭いが少なく、安全で作業効率に優れた一液タイプの接着剤です。

- 本製品は「官民共同研究 品質基準（案）適合品」です。

### 標準使用量

- 3mm<し目:1.5kg/m<sup>2</sup>（平滑下地の場合）
- 5mm<し目:2.0kg/m<sup>2</sup>（平滑下地の場合）

### 梱包・容量

2kg入りソーセージ型アルミパック×9袋/ケース

**色調** ホワイト・ライトグレー・ダークグレー

※SE-40（床用）10kgもあります。

## 石材用アロンF

瞬間接着剤



**用途** 石材等の接着・補修

- 目地棒等の接着
- 石材粉等で穴埋め補修

**特長** 作業が簡単で固着時間が早い。

- 浸透性が良いので流し込みができる。

**注意事項** 皮膚に接着しやすいので注意。  
ついた場合、無理にとらずに、湯の中か専用はがし液等につけてもむようにしてとる。

**容量** 50 g

高粘度タイプあり

**荷姿** 1ケース20本入

## 石材用ストーン発

瞬間接着剤



**用途** 石材等の接着・補修

- 目地棒等の接着
- 石材粉等で穴埋め補修

**特長** 作業が簡単で固着時間が早い。

- 浸透性が良いので流し込みができる。

**注意事項** 皮膚に接着しやすいので注意。  
ついた場合、無理にとらずに、湯の中か、専用はがし液等につけてもむようにしてとる。

**容量** 50 g

**荷姿** 1ケース20本入

## アロンアクセレーター

瞬間接着剤専用硬化促進剤



**溶剤** アセトン

**容量** 420ml

**用途**

**荷姿** 10本/1箱

- アロンアルファの硬化促進剤です
- 接着時間の短縮に効果があります
- すきまの多い個所の充填や盛り上げ接着に

**注意事項** 石材を変色させる事がありますので使用前に予備テストを必ず行なって下さい。

## アロンアクセレーター2

瞬間接着剤専用硬化促進剤



**溶剤** アルコール

**容量** 420ml

**用途**

**荷姿** 10本/1箱

- アロンアルファの硬化促進剤です
- 接着時間の短縮に効果があります
- すきまの多い個所の充填や盛り上げ接着に

**注意事項** 石材を変色させる事がありますので使用前に予備テストを必ず行なって下さい。

## ジョイントコークA



(アクリル系)

**特長** 水性でベトつきがなく、塗りやすいアクリル系コーキング剤です。水廻りには御使用しないで下さい。

**用途** 石材のねむり目地

**容量** チューブ 500g

**標準色** 39色

**特注色** 製造可能

カラー	商品番号	カラー	商品番号	カラー	商品番号
ホワイト	230-003	ホワイトグレー	230-118	ミディアム	230-122
シルキーホワイト	230-313	ライトグレー	230-117	ホワイトオーク	230-307
パールホワイト	230-314	グレー	230-104	ライトブラウン	230-309
ライトアイボリー	230-316	ダークグレー	230-303	ライトオーク	230-308
ニューベージュ	230-007	ライトジュラク	230-304	ローズ	230-312
アイボリー	230-005	ジュラク	230-108	巾木色	230-114
パステルアイボリー	230-315	黄土色	230-113	ブラウン	230-123
ライトイエロー	230-302	グリーン	230-109	オーク	230-119
ピーチ	230-124	ダークグリーン	230-110	ライトアンバー	230-311
ベージュ	230-006	ナチュラル	230-121	アンバー	230-102
とのこ色	230-116	ナチュラルブラウン	230-305	ブラック	230-115
木材色	230-111	チェリーブラウン	230-310	クリア	230-120
枯草色	230-112	ホワイトブラウン	230-306		
そら色	230-125				

## トプコールSP



(ポリサルファイド系)

**特長** ・各種石目地に適している。耐カビ性にすぐれ、ホコリの吸着もない。ひび割れ、肉やせもなく粘着性のこりません。目地周辺をよごさない。

**用途** 建築内・外装の各種目地のシール、浴室・洗面化粧台、流しなどの水回り目地のシール、各種建築金物配管回り。

**容量** 333ml

**標準色** ホワイト、ベージュ、グレー、ブラウン、ブラック、ライトグレー

## 変成シリコンコーク



(変成シリコン系)

**特長** 低温時の押しだし性にすぐれ、硬化がはやい。

**耐久・耐候性** に優れている。

**用途** ・建築物の内外装目地の充てん  
・モルタル、コンクリートのヒビ割れ補修。  
・浴場、洗面所、台所回りのシール。  
・車両、空調機器名度の気密、水密。塩ビ鋼板、カラー鉄板の接合部シール。

**容量** 333ml×20本入

**標準色** ホワイト、アイボリー、グレー、ブロンズ、ブラック、ベージュ、ダークレッド、ダークグリーン、ダークブルー、ブルー、ライトグレー

## エフレックス



(一成分型弾性エポキシ系)

**特長** 計量・混合不要の液常温硬化型。臭い。毒性も殆ど無い。優れた弾性、常温で16kg/cm<sup>2</sup>の引張強さ。優れた低温特性、低温下(5℃以上)で施工ができ、硬化後は-50℃でも弾性を有する。非汚染性

**用途** ・内装タイル接着施工・内装用石材等の接着施工・薄い石材類とその補強剤の接着・各種異種材料の接着・各種充填接着用

**容量** 333ml

**標準色** ホワイト、グレー

## シリコンコーク



(シリコン系)

**特長** ・完全耐水性。・耐久性、耐候性に優れている。・高、低温(-60℃～250℃)に耐える。

**用途** 建築物のガラス回りなどの気密・水密シール。車輛、空調機械などの気密・水密シール。浴槽と壁面の継ぎ目などの防水シール。セラミックタイルの接着補修と目地充てん。ガラス水槽の防水。その他、とくに耐熱、耐寒を要する目地。

**容量** 330ml

**標準色** ホワイト、グレー、アイボリー、ダークブラウン、ブラック、アルミ、アンバー、クリヤー、ダークアイボリー、ライトグレー、ニューブルー

## シールプライマー



**用途**

各シーリング剤のプライマーに使用  
**乾燥時間** (20℃) 30分。

**状態** 1液微褐色透明液

# 7一般型

# 9変性シリコンコーク

**容量** 500g

## リゴラック



**特長** 石材同士の接着および補修に用いられる。

**使用方法** リゴラックは単に粉末(A)と樹脂(B)を混合するだけで硬化する。

**注意事項** 保存には冷暗所が最適。手などに付着した際はシンナーで拭き、石鹸で洗う。

**色調・容量** クリヤー 2kgセット  
ホワイト 1.7kgセット

## 耐震ボンドエース

速硬化・弾力性石材用接着剤



**用途** 墓石・外柵・燈籠・石細工・石材等の接着および目地部のシール

**特長**

- 各種石材に対する接着性および目地部のシールに優れた性能。
- 耐震性・耐衝撃性・耐水性・耐候性に優れている。
- 一液速硬化型のため、作業の短縮化がはかれる。
- 耐熱・耐寒性に優れ、 $-40^{\circ}\text{C}$ ～ $90^{\circ}\text{C}$ の温度範囲で長期の使用に耐える。

● 肉やせ、発泡がなく、使用時の臭いの発生が少ない。

**色調** グレー・ブラック

**容量** 333ml 20本 (10×2)

## 免震墓石プロ

速硬化・弾力性石材用接着剤



**用途** 墓石・外柵・燈籠・石細工・石材等の接着および目地部のシール

**特長**

- 各種石材に対する接着性および目地部のシールに優れた性能。
- 耐震性・耐衝撃性・耐水性・耐候性に優れている。
- 一液速硬化型のため、作業の短縮化がはかれる。
- 耐熱・耐寒性に優れ、 $-40^{\circ}\text{C}$ ～ $90^{\circ}\text{C}$ の温度範囲で長期の使用に耐える。

● 肉やせ、発泡がなく、使用時の臭いの発生が少ない。

**色調** グレー・ブラック

**容量** 333ml 20本 (10×2)

**容器** プラスチックカートリッジ

※オリジナル商品名にての製造も受け賜ります。(1オーダー 1,500本)

## 墓石職人

弾力性石材用接着剤



**用途** 墓石・燈籠・各種石材の接着及び、目地シール

※ポリエチレン・ポリプロピレン・フッ素樹脂などに接着しません

**特長**

- 無溶剤なので安心で臭いが少ない。
- 一液・常温速硬化タイプで使いやすい。
- ゴム弾性型で衝撃・振動に強く剥れにくい。
- 墓石・各種石材下地に対し塗れ性がよく作業性がよい。

● マスチック型で垂れない。

● 接着の立ち上がりが速く、低温硬化性に優れる。

**色調** グレー・ブラック

**容量** 333ml 20本 (10×2)

**容器** プラスチックカートリッジ

## リタッチパテセット

石材用補修セット 24色入

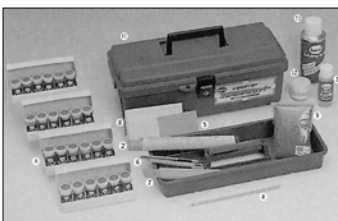
**特長**

- 取り扱いが簡単な、エポキシパテ（粘土状のため形状が自在に。）
- 短時間で硬化(30分)、抜群の強度を有す。
- 補修箇所に合わせて筆着色(混入着色)が可能(カラーパウダー使用)。
- 充てん施工後、釘打・穴あけ加工ができる。
- ヒビ割れ補修から、接着まで使用できる。

**使用方法**

- リタッチパテを必要な量だけカッターで輪切りにします。
- 20分以内に、穴や傷の部分に少量ずつこすりつけるようにして盛っていきます。
- 硬化後(20℃/約30分)、カッターで余分なパテをカットします。
- 色が合わない場合、カラーパウダーを仕上液で溶かし、色調整します。筆を使って柄を書く事ができます。
- 着色、柄、書きの後、ワックスをぬり、硬化後バフ研磨して、磨き上げます。

①カラーパウダー (24色) ②リタッチパテ  
③リタッチ仕上液 ④筆 ⑤パレット  
⑥カッティングカッター ⑦スクレーパーカッター  
⑧サンドペーパー(＃180、＃400)  
⑨スチールウール ⑩つや出しスプレー  
⑪T・Bケース ⑫つや出しワックス

## PCくい打ち機

BC-30

“悔い”を残さない墓石建立  
 その他あらゆる基礎工事に!!

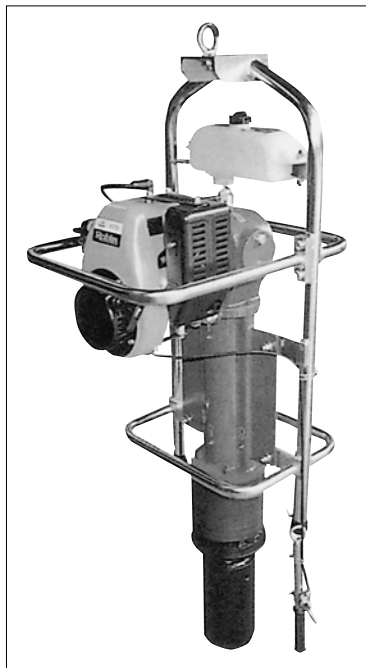

## 特長

- 小型・軽量でたよれる馬力。
- 基礎工事の時間短縮。
- クレーンに吊るだけで簡単作業。
- 省コストでスピードアップ。
- 狭い場所でも自由自在。
- 使用燃料はガソリン。約2時間使用できます。

## 仕様

エンジン	ロビン EH-12-2D 4サイクル
馬力	3 - 4 PS/4000
サイズ	1450mm (h) × 450mm (w) × 500mm (f)
重量	100kg
打撃数	400~500回/分
くい打ちキャップ	φ130 (オプション φ155)

※仕様は、改良のため予告なく変更する場合があります。

傾いてからでは『悔い』が残る

## PCくい

PCくい 1800L

- 120×1800

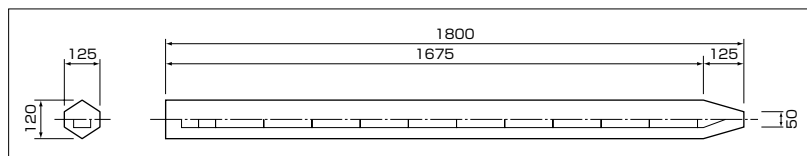

(単位：mm)

荷姿 28本/1パレット

## BD墓石用アングル

SUS304

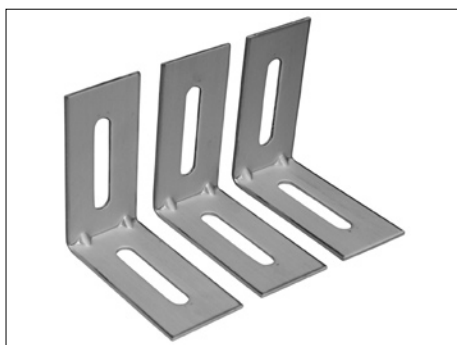

単位：mm

厚さ	長さ	幅	高さ
3	100	49	100

特注も製作出来ます。

荷姿 1ケース 100枚入 (SUS304材質証明書付)

## オールアンカー

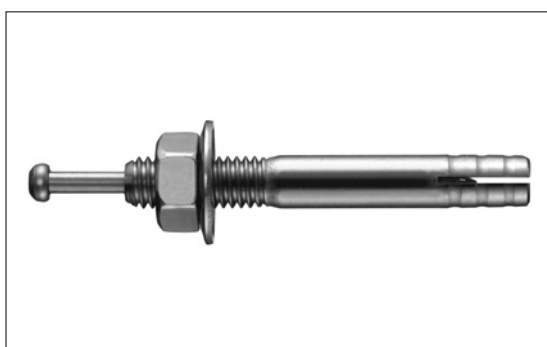

ステンレス製

特長

- 芯棒を打込むだけの簡単施工
- 取付物の上から直接施工ができる
- 施工完了が一目で分かり、施工管理ができる

品番	ネジ径	全長 mm	ネジ長さ mm	ドリル径
SC850N.W 付	M8	50	20	8.5
SC1060N.W 付	M10	60	25	10.5

## トルコンアンカー



ステンレス製

特長

- 下穴挿入時、ハンマーで頭部を叩いてもねじに影響のない形状
- 荷重に追従し、あと拡張するので、安定した強度を発揮

	ドリル径
STCW860	8.0
STCW1080	10.0

(N.W付)

## ゴムパッキン 1mm・2mm・3mm



墓石目地 調整ゴム

サイズ 1mm×50mm×50mm  
2mm×50mm×50mm  
3mm×50mm×50mm

荷姿 1袋 (100枚入)

## 鉛玉 (大・小)・鉛棒



鉛玉

6φ (300ヶ入)

8φ (200ヶ入)

鉛棒

6mm×6mm×500mm

8mm×8mm×500mm

9mm×10mm×500mm



## 免震パット 絆

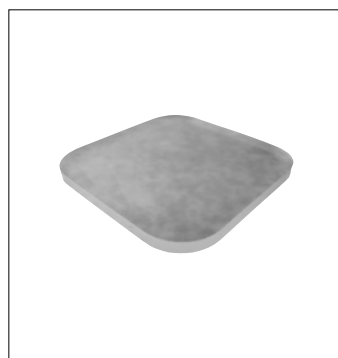

墓石目地

特長

- 従来商品に比べ抜群の耐久性がある
- 震動実験をクリアしている

サイズ 3mm×50mm×50mm

荷姿 1箱 (100枚)

バラ出荷可

## アケミ 接着充填剤

### 水平面用 (床)



透明  
(オレンジ缶)

ホワイト

クリスタル

透明  
(オレンジ缶)

ホワイト

クリスタル

色調

用途

主剤

硬化剤

淡黄色の透明

接着・ピンホールの目埋

900ml 60g (チューブ) 付  
混合比 100:3

白色

接着・ピンホールの目埋

1ℓ 60g(チューブ)付  
混合比 100:3

無色透明

特に明るい色の天然石純白又、水晶質の天然石用

900ml 20g(ボトル)付  
混合比 100:1.5

### 垂直面用 (壁・床)



スパットルS  
(グリーン缶)

透明Lスペシャル

クリスタルホワイト

スパットルS  
(グリーン缶)

透明Lスペシャル

クリスタルホワイト

淡いベージュペースト状

接着と目埋、コーナーの補修

1ℓ 60g(チューブ)付  
混合比 100:3

淡黄色の透明コロイド状

垂直面の接着

900ml 60g (チューブ) 付  
混合比 100:3

乳淡色・透明ゼラチン状

ビヤンコ、オニックス等の白色や水晶質等、明るい色の天然石用

900ml 20g(ボトル)付  
混合比 100:1.5



硬化剤 60g チューブ



硬化剤 20g ボトル

## テナックス 接着充填剤



### 種類

透明固体 (SOLIDO TRASPARENT)  
ベージュ固体 (SOLIDO)  
ホワイト固体 (SOLIDO BIANCO)  
ブラック固体

用途 接着 (垂直面・コーナー補修)  
目埋

使用方法 接着面のホコリ・油を取り除き乾いた状態で取扱ってください。

使用する接着剤の量に対して3~4%の硬化剤を完全に混ぜ合わせてから使用してください。気温20℃で7~8分後から硬化します。作業内で使用量をお確かめください。気温が高いと早く固まり、低いと遅くなります。

## アケミ着色ペースト

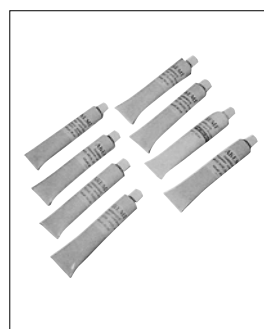

アケミマーブルフィラーはすべてアケミ着色ペーストにより着色ができる。アケミ着色ペーストは着色力がつよく、フィラーとの混合が容易である。

色種類 黒、白、赤、黄土、赤茶、青、緑、こげ茶

容量 30ml

## ダンマル

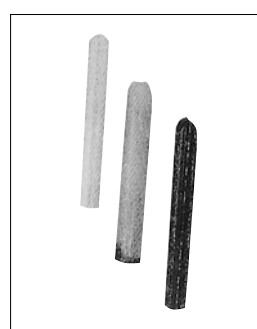

特長 石材の色彩に合わせて補修できて、応急処理には欠かせない固型の補修剤。

使用方法 石材などの破損箇所にダンマルを当て電気ゴテにて整形しながら使用。尚、暫くしてダンマルが固まり次第研磨する。

注意事項 欠けやすく特に取扱いに注意。

色 白、黒、赤、トラバーチン(濃淡)、ベージュ、緑、茶、ピンク、黄、灰



# 撥水剤（自然色）

## クリアコート

自然色仕上げ



### 特長

- 石の色、質感を損なうことなく、自然に仕上がります。
  - 内外装に使用できます。
  - 不自然な光沢を出すことはありません。
  - 石材の種類により使い分けます。御影石、大理石など比較的吸水性の低い石材にご使用下さい。
- 注) ライムストーン、砂岩、軟石など

の吸水性の高い場合はクリアコートスーパーをご使用下さい。

**荷姿** 4ℓ入り角缶・16ℓ入り石油缶  
4ℓ缶は4缶で1箱になります。

## クリアコートスーパー 自然色仕上げ



### 特長

- ライムストーン、砂岩、大谷石、十和田石など吸水性の高い石材を対象にした浸透性吸水防止剤です。
- 浸透性が優れており、耐久性が向上しました。
- 耐汚染効果があり、油ジミの防止にも優れた効果を発揮します。
- 仕上がり状態は光沢感がなく、自然に仕上がります。

### 標準塗布量と適用石材

適用石材	標準塗布量
ライムストーン	200cc / m <sup>2</sup> (5m <sup>2</sup> / ℓ)
砂岩	200cc / m <sup>2</sup> (5m <sup>2</sup> / ℓ)
大谷石・十和田石 凝灰岩	200cc / m <sup>2</sup> (5m <sup>2</sup> / ℓ)

**荷姿** 4ℓ入り(角缶)×4  
16ℓ入り(石油缶)

## ADホワイト

御影石用浸透性吸水防止剤



### 特長

- 御影石用の吸水防止剤です。
- AD-ホワイトを塗布すると、基材の内部に浸透し、化学反応により耐久性のある吸水防止層を形成し、長期に渡り躯体を保護します。

**荷姿** 4ℓ・16ℓ

## アリストン

自然色仕上げ



### 特長

- アリストンを塗布すると、基材内部に浸透して優れた撥油性と撥水性を持った保護層を形成し汚れの浸透を抑制するため、汚れにくく、また汚れても容易に除去出来るのでメンテナンスの負担を軽減します。
- 石材の吸水率を著しく低下させ裏面からの水分・不純物の吸い上げを防ぎ、

凍結によるヒビ割れ・劣化・風化を抑制・防止します。

- 石材の風化・劣化・エフロレッセンス(白華)・サビの表面発生を抑制し長期にわたり保護します。

- 石材・タイル等の色合いを損なわず自然な風合いに仕上げます。

**容量** 4ℓ、16ℓ

## 撥水剤 (濡れ色)

## ウェットコート

## 濡れ色仕上げ (本磨き用)



## 特長

- 石の表面を深みのある濃色・濡れ色に仕上がります。
- 不自然な光沢を出すことはありません。
- 主に御影石に使用します。
- 石の表面加工により、鏡面仕上げ (本磨き) は《ウェットコート》バーナー仕上げ (粗面仕上げ) には《ウェットバーナー》を使用します。

ウェットコート	
表面加工	研磨面・鏡面仕上げ
対象石材	御影石
その他用途※	大理石 (濃色にならない場合あり)

荷姿 4ℓ入り角缶・16ℓ入り石油缶  
標準塗布量 鏡面仕上げ  
10~12m<sup>2</sup>/L

## ウェットバーナー

## 粗面濡れ色仕上げ (バーナー仕上用)



## 特長

- 石の表面を深みのある濃色・濡れ色に仕上がります。
- 不自然な光沢を出すことはありません。
- 主に御影石に使用します。
- 石の表面加工により、鏡面仕上げ (本磨き) は《ウェットコート》バーナー仕上げ (粗面仕上げ) には《ウェットバーナー》を使用します。

ウェットバーナー	
表面加工	バーナー仕上げなど粗面仕上げ
対象石材	御影石
その他用途※	磁器タイル

荷姿 4ℓ入り角缶・16ℓ入り石油缶  
標準塗布量 バーナー仕上げ  
6~8m<sup>2</sup>/L

## スーパーウェット

## 最強濡れ色仕上げ (軟石・砂岩用)



## 特長

- 軟石・砂岩系の高吸水材に深い濡れ色効果をもたらします。
- 撥水性・防汚力にすぐれます。
- 汚れの除去が容易になり、メンテナンス性向上。

荷姿 4ℓ角缶・16ℓ入り石油缶  
標準塗布量 砂岩系  
5~7m<sup>2</sup>/L

※石材の吸水性により異なります。

## ニュートン

## 濡れ色仕上げ



## 特長

- ニュートンを塗布すると、基材内部に浸透して耐候性に優れた撥油性と撥水性を持った保護層を形成し、汚れの浸透を抑制するため、汚れにくく、また汚れても比較的容易に除去出来るのでメンテナンスの負担を軽減します。
- 石材の吸水率を著しく低下させ裏面からの水分・不純物の吸い上げを防ぎ、

凍結によるヒビ割れ・劣化・風化を抑制・防止します。

- 石材の風化・劣化・エフロレッセンス (白樺)・サビの表面発生を抑制し保護します。
- 石材に対し深色効果を与え、石材の色合いに深味を出します。

容量 4ℓ、16ℓ

## ストーンパワー 100 石材風化防止強化剤



### 特長

- 風化・劣化防止を目的とした石材強化剤
- 石材内部に深く浸透し、堅い強固な結晶を形成し、石材表面の劣化を抑えます。
- 不自然な光沢を出すことはありません。

### 使用石材

- 大谷石・十和田石等吸水性の高い凝灰岩

・軟石

・その他吸水性の高い石材

荷姿 4ℓ (角缶)

16ℓ (石油缶)

標準塗布量 0.5ℓ / m<sup>2</sup>

## ストーンパワー New 風化防止+吸水防止剤 (強力型)



### 特長

- ストーンパワー 100に吸水防止効果を与えた風化・劣化防止剤です。
- 『石』の内部に浸透し、強固な結晶を形成し、石材表面の風化・劣化を防止します。
- 被膜は形成せず、通気性は損ないません。
- 『石』の肌合いは損ないません。
- 汚れを付きにくくし、水または中性洗剤で簡単に洗い流すことができます。

● 耐酸性、耐アルカリ性に優れ、耐久性があります。

### 使用する石材

- 青石 (大谷石、十和田石、伊豆石、荻野石 等)
  - 砂岩全般
  - ライムストーン
- 吸水性の高い石材に効果的です。

荷姿 4ℓ (角缶)

16ℓ (石油缶)

## アイバリア

被膜型強力汚染防止・濃色・光沢復元



### 特長

- 程よい乾燥時間で施工性に優れています。
- 厚生省告示第370号・食品、添加物の規格基準に適合 (財団法人 日本食品分析センターにて分析)
- 雨水や日光による変色はありません。

### 用途

- 重歩行床面

● 飲食店床面

● トイレ床面 等 きつい汚染が想定される箇所に最適。

対象素材 推奨する主なる石材

- 御影石 ○ 磁器タイル ○ スレート
- 玄昌石 等

荷姿 1ℓ・4ℓ

標準塗布量目安・面積/L

御影石	研磨(鏡)面	30m <sup>2</sup> ~
御影石	凹凸(ジェットバーナー)面	20~30m <sup>2</sup>
磁器タイル	凹凸面	30~50m <sup>2</sup>
玄昌石・スレート	割肌	20~40m <sup>2</sup>

## ガリレオ

(ヒートレスガラス)



### 特長

- ガリレオは常温で硬化し、ガラス質の硬い被膜を形成します。作業環境にもよりますが塗布後約20~30分で指触乾燥し、2時間後には鉛筆硬度で5H、2日後には7Hまで硬化し、最終硬度は、塗膜の厚さにもよりますが、9Hの硬い被膜になります。

標準使用量 15~30m<sup>2</sup>/ℓ

容量 1ℓ、4ℓ、15ℓ

- 使用前に効果と素材に対する影響を御確認下さい。
- 使用時には必ずゴム手袋を御着用下さい。
- 混合禁止。
- 使用方法の詳細についてはカタログを、安全な取り扱いについての詳細は製品安全データシート(MSDS)を参照して下さい。

汚染種類	●御影石のサビ ●水アカ	●セメントのアク ●エフロ(白華)	☆さびとれ花子、 エフロクラッシュの中和剤  ●油 ●煤煙 ●ヒールマーク	●油 ●煤煙 ●ヒールマーク	●油	
使用洗剤	さびとれ花子	エフロクラッシュ	分散太郎	アルクリーナー	オイルゲッター	
液性	酸性	酸性	アルカリ性	アルカリ性	中性	
標準希釈	2~5倍	原液~5倍	2~5倍	2~5倍	原液	
基本作業	塗布→ポリッシャー・ブラッシング 汚れが除去されたら→(中和→)水洗					
使用上の注意 ⚠	使用後は多量の水で洗い流すか、分散太郎で中和する	使用後は多量の水で洗い流すか、分散太郎で中和する	液が滑りやすいので注意する	液が滑りやすいので注意する	火気厳禁	
使用禁止材 ⚠	●大理石 ●ライムストーン(石灰岩) ●人造石	●大理石 ●ライムストーン(石灰岩) ●人造石	希釈倍率により一部の人造石、大理石の艶を逸する場合あり	希釈倍率により一部の人造石、大理石の艶を逸する場合あり		
頑固なシミ抜き		基本作業を繰り返します			ネンドルと混合して効果大	
その他記	フッ化物は含まれておりません	フッ化物は含まれておりません		外壁・床・トイレのコンクリート、石材、タイルの洗浄に最適		
荷姿	4kg	4kg/18kg	4kg	10L	1L/4L	
						

\*弊社の洗剤は全て医薬品用外劇物ではありませんが、取扱いに際しては十分な注意をして下さい。

\*汚染種類に関しては全てを網羅しているわけではありませんので、カタログを参照にするか、販売店または弊社にお問い合わせ下さい。

\*予告なく仕様変更になる場合があります。

	●鉄サビ (付着したサビ)	●苔 ●カビ ●土汚れ ●大理石の黄バミ (ネンドル混合)	●土汚れ等軽度の 汚れ	●ウレタン、アクリル樹脂の剥離 ●ワックスの剥離 ●塗料の剥離 ●マジックの落書き ●ガム落とし	●湿布吸着剤
	サビクリーン	イシクリーン スーパー SP	メンテクリーナー	ハクリセーフ	ネンドル
	中性 原液	中性 2~5倍	中性 任意に希釈	中性 原液	粉末
(汚染はバキューム等で吸い取るようにしてください)				塗布→ケレン等で除去→水洗	各種洗剤と混合して使用
	塗布後10分以内に水洗いする			水と混合しない	不燃物なので、多量に使用した時は専門業者に廃棄を依頼して下さい
	ビアンコカララ等、一部の大理石の光沢を逸する場合あり			●樹脂系人造石 ●化学床	
	粘性があるため、ネンドルの必要はありません	ネンドルと混合して効果大		粘性があるため、ネンドルの必要はありません	
	化学床、アルミ等の金属にも使用できます	全ての石材に使用できます	天然石、人造石、の日常清掃に最適	●アルミ等の金属にも使用できます ●壁面にも容易に使用できます	
	500g/2kg	4kg	15kg	4kg	2kg/10kg
					

商品名	用途	液性	希釈	対象素材	特長	商品写真
アクロン AB (各 4ℓ・各 18ℓ)	ヤニ・ジュース・コーヒー・ 醤油・尿シミ除去	弱アルカリ性	原液～5倍	オールラウンド	万能クリーナー ※医薬用外劇物	
ベクトル (4ℓ・18ℓ)	サビ除去	中性	原液	オールラウンド	万能サビ落とし	
オリーブ (4ℓ・18ℓ)	油除去	アルカリ性	原液～5倍	オールラウンド	強力油落とし	
ビートル (4ℓ・18ℓ)	エフロ(白華) 除去	酸性	原液～5倍	御影石 (パーナ) タイル	強力エフロ落とし ※フッ化物は含まれておりません	
しゃらく (380g)	水垢・匂除去	中性	原液	大理石 御影石 (鏡面) セラミックタイル	粘性タイプの超微 粒子研磨剤入りク リーナー	
トルネード (1kg・5kg・10kg)	湿布吸着剤	粉末			各種洗剤と混合 して使用	

## コロンバン

### ノンスリップ剤



#### 特長

- 水に濡れると滑りやすくなるタイルや石材に対して、スリップ防止効果を与えます。
- 基材表面にミクロン単位の凹凸をつくることにより、摩擦係数を高めスリップを防止します。

#### 注意

- コロンバンを塗布したまま長時間放置しておくと基材を傷める恐れがありま

すのでご注意ください。

- 中和剤としてソフターをご利用下さい。
- 大理石には使用しないでください。御影石の鏡面仕上げはツヤボケすることがあります。

#### 効果の持続性

- メンテナンスサイクル等は各現場の状況に合わせてご計画ください。

荷姿 4ℓ・18ℓ

## ハイカット#1800 ミカゲ石専用アク・シミ抜き剤



**用途** サビ・アク除去剤  
コンクリートのアク抜き

**容量** 5kg、20kg

**使用法** ペーパータオル等に含ませさせて貼り、ラッピングして、テープで密封します。6～12時間放置し、除去確認後充分に水洗いして下さい。

**使用量** 約200ml/m<sup>2</sup>

## ハイカット#2000 接着剤のシミ・その他漂白



(ミカゲ石・大理石用)

**用途** 黄変色・シミ除去剤  
変色処理、漂白剤

**容量** 5kg、20kg

**使用法** シミの部分に塗布、又は散布して下さい。シミがひどいときはハイカット#1800と同様にペーパータオル等を用いて、湿布してラッピングすると効果的です。除去確認後充分に水洗いして下さい。

**使用量** 約200ml/m<sup>2</sup>

## アクトル

### 白華除去・防止剤



**用途**

- コンクリート白華除去剤
- 再白華防止にもなります
- アクトルは無公害製品で手肌を荒らさず安心してご使用いただけます
- 大理石のツヤ消しとしても使用できます。

**使用量** 1ℓ 約4m<sup>2</sup>～8m<sup>2</sup>

**容量** 4ℓ、20ℓ

## イシノールハクリ

### イシノールシリーズ撥水剤の除去剤



**特長** イシノール撥水剤の除去。

**用途**

除去したい保護剤	洗浄剤	湿布剤	養生時間
クリアコート	イシノールハクリ	ネンドル	3～5時間
ウェットコート	イシノールハクリ	ネンドル	3～5時間
スーパーウェット	イシノールハクリ	ネンドル	3～5時間

**容量** 4kg・18kg

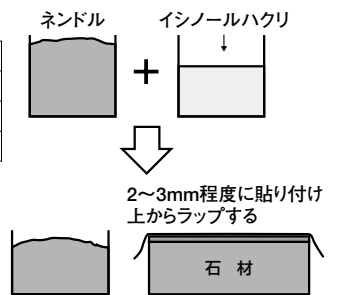

## マーベルコート



**特長** ・一液性であるため使用が簡単である。・速乾性で指触乾燥約15分、硬化乾燥約40分である。・塗膜は硬度が高く、靱性で耐摩耗性が優秀である。平滑性が良好で光沢が得られる。

**用途** 石材の小口つやだし剤

**使用法** 塗布回数は、プライマーの上にもマーベルコート1回塗りでもい

いが、できるだけ2回塗りしたほうが良い。刷毛塗り2回のm<sup>2</sup>辺り使用料は0.4～0.5kgを必要とする。

**注意事項** シンナーはマーベルコートシンナー使用。使用した刷毛、容器、器具等はそのままにしておくと使えなくなるので硬化前にマーベルコート専用シンナーで良く洗う。

**容量** 1kg、16kg マーベルコートシンナー 1ℓ

## パールコート#105



**特長** 特殊合成樹脂を主成分とし、附加反応に依り乾燥硬化し、その塗膜は、耐候性、耐薬品性、耐汚染性に優れ、素晴らしい光沢と3年～5年間、光沢保持出来る新しいコーティング剤です。

**用途** 皮膜型、耐候性、耐汚染性、耐薬品性、光沢保持用コーティング剤

**容量** 300ml (スプレータイプ)  
5m<sup>2</sup>/本 (目安)

## ハマタイト NA-14KF 変成エポキシ系石材裏面処理剤



1成分形弾性型石材裏面処理剤です。石材とコンクリートとのずれを吸収する緩衝性(追従性)無臭性、低毒性に優れた高接着力、生コン打継ぎなどを高めた石材裏面処理剤です。

**使用目的** ● 石材打ち込みPC版用  
● その他裏面処理

**容量** 11kg/缶  
**標準使用量** 500g/m<sup>2</sup>

## アマソニックA

### 石材裏面処理材



**用途** 石張り工法における石材裏面処理  
(石材の濡れむら、白華等の防止及び、モルタルとの接着力の向上用)

#### 特長

- 石材表面に発生する白華や濡れむらを防止する。
- 石材とモルタルとの接着が向上する。
- 一液型であり、作業性に優れる。
- ハケ塗り、ローラー塗り、吹き付け等、施工方法が自由に選定できる。
- 耐水性、耐アルカリ性、耐久性に優れている。
- 石材の接着及びモルタルとの接着性に優れます。

**荷姿** 16kg (18ℓ 石油缶)

性能		評価基準 ○:良好 △:かなり不良 ×:不良				備考
		石の種類		大理石		
項目	処理	アマソニックA 処理	無処理	アマソニックA 処理	無処理	
	促進エフロ 試験	ぬれ	○	△	○	
エフロ		○	×	○	×	
石材とモルタル との付着 (kgf/cm <sup>2</sup> )	標準状態	15	4	17	3	モルタル材令21日 JIS-A-6910
	温冷継ぎ後	9	0	8	2	
一般性能	乾燥時間(20℃)	2	—	2	—	指触乾燥
	耐水性	○	—	○	—	水浸漬 7日
	耐アルカリ性	○	—	○	—	JIS-A-6021
	透水性	0.0	—	0.0	—	JIS-A-6910

## トミダントエース

### 白華防止剤



**特長** 特殊なアクリル系共重樹脂を主成分としたエマルジョン系の混和剤で、セメントと良く混合しセメントのとくに接着性、防水性及び粘動性を大幅に向上させます。

**使用目的** 建築石材における離面活性剤及びアクシミ、凍結防止用。外棚、などの固定及び目地詰。灯籠などの固定。墓所の一般セメント工事。

**容量** 15kg

## ハイドロシラン

### 裏面処理剤(水性)



#### ハイドロシランH(裏面用)

- コンクリートや古いレンガの劣化防止と防水。
- ヘアークラックからの浸水防止やタイル目地の強化とエフロレッセンス防止や防水処理。
- 石材等の裏面処理や表面防汚・防水処理。

#### 施工法

**表面調整** ・塗布される素材面のゴミ、汚れ、油脂類、塗料、レイトランス等は取り除いて下さい。

**塗布** ・ハイドロシランの適切な塗布量は基本的に飽和量です。コンクリート製品の場合通常1リットル当たり4~5m<sup>2</sup>、1m<sup>2</sup>当りの0.20ℓ~0.25ℓ(材質による)程度です。

・ローラー刷毛使用の場合下から上へしごき上げる様に追っ掛け2回塗りです。処理する素材によって異なりますが、塗布量や仕上がりを決めるため試験施工をしてください。(素材により多少濃く仕上がる場合もあります)。

・透水性のあるレンガやコンクリートブロック等は浸漬処理が可能です。

**使用器具** ・刷毛/ローラー刷毛/低圧スプレー(噴霧器等)  
**容量** ・2ℓ・20ℓ



## エフロカット

白華防止及び吸水防止



**特長** 植物性成分を主体としてバイオ構成された全く新しい無公害混和剤です。

- アク止め効果
- 防カビ・防菌・防虫効果
- クラック防止効果
- 塩害防止効果
- 防錆効果
- 耐水性
- 防水効果

- 減水効果
- 無公害濃縮製品

**使用量** セメント1袋(25kg)に対して標準使用量0.6%(150cc)を混練水に混入して使用。

**容量** 18ℓ(120袋分) 4ℓ(26袋分)

## エフロノンリキッド

白華防止及び吸水防止



**用途**

- 大理石、御影石、テラゾーと石貼り工事に伴うモルタルの保護と白華現象防止。
- 耐久性のあるコンクリート二次製品の製造用及びコンクリート二次製品の化粧面の白華現象防止。
- タイル貼り、タイル目地等の白華現象防止。
- 左官工事に伴うモルタル、コンクリートの保護と白華現象防止。

- 地下からの水の吸い上げによる汚れ防止。

**使用方法** エフロノンリキッドをセメントに対して1~2%の割合で混ぜて使用。(セメントに対しての重量比)

**容量** 1kg(ポリ容器)  
10kg(キュービテナー)

## つげセメント

完全無機材 白華防止セメント



**つげセメントの原理**

- カルシウムの移動経路を遮断する
- カルシウム総量を減らす
- カルシウムを捕獲する

**荷姿** 20kg袋

**敷きモルタル(バサモルタル)基本配合**

主な用途	使用量	本品(つげセメント)	砂	水	出来上がり量
床面石材張り付け (ノロかけ工法)	本品1袋当たり	1袋(20kg)	60kg	—	48.0ℓ
	1m <sup>2</sup> 当たり	21袋(420kg)	1260kg	—	1000ℓ
壁面石材積み付け (一括練り)	本品1袋当たり	1袋(20kg)	60kg	7~9ℓ	43.5ℓ
	1m <sup>2</sup> 当たり	23袋(460kg)	1380kg	161~207ℓ	1000ℓ

## タイトレックスP

高性能モルタル粉末防水剤



**特長**

- 洗い出しなど白華(エフロ)防止に効果があります。
- 水打ち、不用剤としても効果があります。
- 流動性が良くなるため、練り水量を減らすことができ、強度が上がります!
- モルタル全体に撥水効果があり防水剤として使用できる。

**使用方法**

- ① ミキサーでセメント・砂・タイトレックスPを充分に空合せしてから塗加減まで水を入れて下さい。
- ② 練り水は一般モルタルより減水されますので御留意下さい。
- ③ 充分混練りしてから御使用下さい。

**使用量** セメント50kgに対して200g  
**荷姿** 200g入り 1ケース30袋

## ステン線

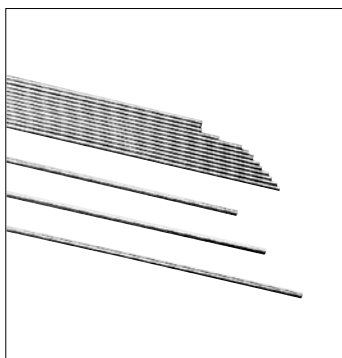

サイズ  
 2.6mm×1m  
 2.8mm×1m  
 3.0mm×1m  
 3.2mm×1m  
 価格：1kg単位  
 1梱包 25kg

## アクリル目地棒

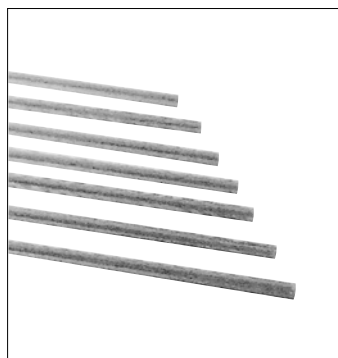

サイズ  
 1mm×9mm×900mm  
 2mm×9mm×900mm  
 3mm×9mm×900mm  
 4mm×9mm×900mm  
 5mm×9mm×900mm  
 6mm×9mm×900mm  
 7mm×8mm×900mm  
 8mm×9mm×900mm  
 10mm×9mm×900mm  
 15mm×9mm×900mm

## 塩ビテープ



サイズ  
 0.1mm×15mm×100M  
 0.2mm×15mm×50M  
 0.3mm×15mm×50M  
 0.5mm×15mm×30M  
 1.0mm×15mm×10M

## ミニ目地ピッチ

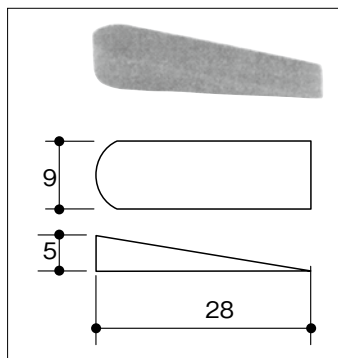

250個／1袋

## ウレタン角棒

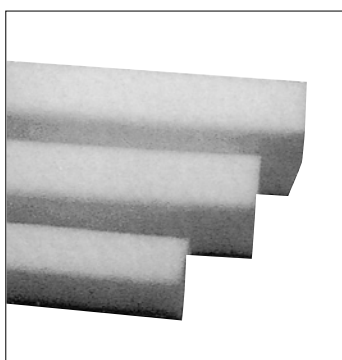

サイズ  
 50mm×50mm×1m  
 65mm×65mm×1m  
 80mm×80mm×1m  
 100mm×100mm×1m

## ウレタン角板



サイズ  
 50mm×250mm×250mm

## アルミホイル



サイズ  
 幅30cm×長さ50m  
 ×厚さ12マイクロメートル

## イージーローラー



イージーローラーセット (コテ×1、スポンジ×1、バケツ×1)  
 イージーローラー替えスポンジ (スポンジ×5)  
 イージーローラーコテ (ハンドル) (コテ×1)

## ナルビーホルダー



1枚刃  
2枚刃  
3枚刃

## ナルビー替刃



1ケース：50枚入り  
1箱：500枚入り  
(50枚×10ケース)

## シーリング用マスキングテープ



カモキシーリング用  
3303HG  
15m/m×18m 80巻×10 / 1ケース  
18m/m×18m 70巻×10 / 1ケース  
21m/m×18m 60巻×10 / 1ケース  
24m/m×18m 50巻×10 / 1ケース  
30m/m×18m 40巻×10 / 1ケース  
50m/m×18m 20巻×10 / 1ケース

## BDゴムマリ



150φ

## 白ナワ



サイズ  
細・中・太

## ストレッチフィルム (梱包用ラップ)

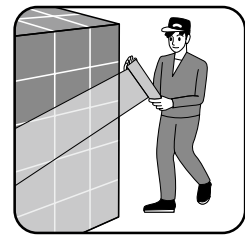
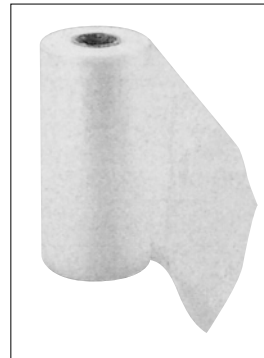

荷崩れ防止に最適  
幅 長さ  
500mm×300m (6巻入)

## 小丸棒 バックアップ材

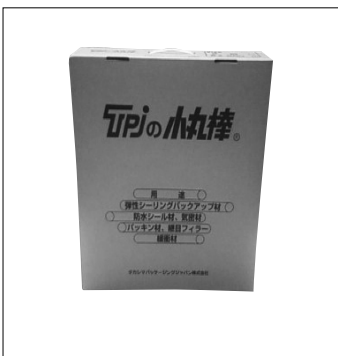

サイズ  
φ5×500m  
φ6×250m  
φ8×200m  
φ10×250m  
φ11.5×250m  
φ13×150m  
φ15×100m  
φ18×80m  
φ20×60m

## メリヤス ウェス



綿 100%  
約40cm×40cm

## BDシスイエース

## 石材固定用急結セメント



## 特長

- 使い方が簡単で特殊な技術を必要としない。
- 硬化開始時間になると急速に強度を発規する。
- セメント系結合材なので、鉄などの金属を腐食しない。
- 有害な成分を含んでいない。
- コンクリートやモルタルとの接着力が優れている。

- 特殊粉末添加物を使用しているため材料の膨張、収縮を抑制する。

## 荷姿

- 20kgポリペール缶入り (5kgポリ袋×4)  
容器はポリエチレン製。焼却しても有害ガスを発生しない。
- 20kg ダンボール箱入 (10kgポリ袋×2)

## 昭和電工 止水剤

## 急結セメント



## 特長

- 水と混合するだけで、約30秒後には硬化が始まり、約50秒で硬化し、約1時間後には実用強度に達する。(気温20℃)
- 水以外の材料を必要としないので使用が簡単である。
- 硬化後は収縮率が小さいので、亀裂の発生はほとんど無い。

- コンクリート、モルタル等に対して、強い接着力を持つ。

## 性能 経過時間

- 冬季…1分10秒
- 夏期…50秒

## 荷姿 止水剤P

- 20kg / ペール缶 (5kg × 4袋)

## NSハイフレックスHF-1000 モルタル接着増強剤・混入型塗布型



## 特長

- 塗布型、混入型のどちらの施工にも使用できる。

## 用途

- 吸水調整剤として  
HF1000 : 清水 = 1 : 4

## 性状

- 外 観 / 乳白色液体
- 主成分 / エチレン酢酸ビニル共重合体
- 固形分 / 45% ± 1%
- 粘 度 / 1000 ± 200 Pa.s
- P H / 6 ± 1

## 荷姿

- 18kg缶
- 4kg缶 × 6 / ケース

## アイボンフレックスAE-ZGMF モルタル塗布、混和用エマルジョン



## 特長

- 下地の吸水ムラをなくし、接着性が向上します。
- コンクリート面などの下地面の目荒しが必要で、作業の能率が向上します。
- 塗布後のオープンタイムが長い。追っかけ塗りも可能です。
- 水希釈性が良好です。

## 性状

- 外 観 / 乳白色液体
- 主成分 / エチレン酢酸ビニル共重合体
- 固形分 / 45%
- 粘 度 / 1000 ~ 3000 mPa.s
- P H / 5.5

- 荷姿 18kg
- 4kg

## タイロン目地剤



### 特長

長年の施工実績から得たノウハウをもとにそれぞれの用途、目的に合わせてセメント・骨材・混和剤が合理的に配合されていますので、優れた硬化を發揮し、いつまでも美しい目地を持続します。

素材がセメント質で無機質骨材・混和剤などが配合されているため、防水性が高く、収縮が小さく美観を損なう剥離や、

ひび割れの心配がありません。また白華も解消し、耐久性も抜群です。

### 一般用

- 色 白・灰・濃灰・特濃灰・黒・特黒
- 荷姿 25kg／袋

### モザイク用

- 色 白・灰・濃灰・特濃灰・黒
- 荷姿 25kg／袋

## イナカラーメジスーパークリーン

内装用防汚目地材

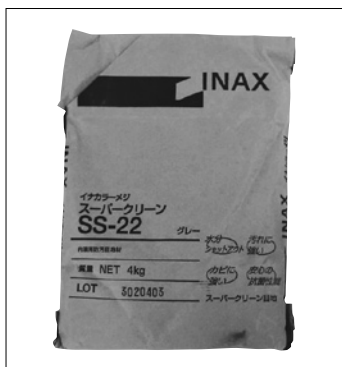

イナカラーメジ・防カビ・防水に優れている。カラーは標準9色を揃えている。変色、褐色がない。練りやすく目地詰めがスムーズで連続作業が可能。セメントを主成分とした耐候性、耐薬品性を富む骨材を混入。ひび割れ、目地切れのしにくい性質を持つ。

SS-11 ホワイト

SS-35 ブラウン

荷姿 SS-11 8kg

SS-22 グレー

SS-41 グレーピンク

SS-11以外4kg

SS-23 ダークグレー

SS-42 グレーグリーン

SS-32 ライトグレー

S-51 クリーム

SS-33 ベージュ

## BD弾力目地剤



『BD弾力目地剤』は石貼り目地用・タイル目地用に開発した弾性目地材です。防水性能に優れ伸び性能・付着強度においても高い強度を有しております。

### 特長

1. 高い伸び性能：常温時だけでなく、低温においても高い伸び性能があります。
2. 高い強度：高い切断時強度を有しています。
3. 防水性：防水性能に優れています。

4. 耐候性：純アクリル系で高い耐候性能を示します。

### ●施工面積

5mm幅×15mm深さの目地で約110m／15.0kgセット（約14m<sup>2</sup>）

### ●荷姿

主材液（混和液） 2.5kg×2  
硬化材（セメント） 10.0kg  
1セット（ダンボール入り）  
軽量カップ2個付き

- 色 白・ベージュ・グレー

## NSメチセメント



NSメチセメントは、タイル張り建物の美観を保つと同時にタイル裏面への雨水の浸入を防ぎ、タイルの美しさをより一層引き立てる化粧用目地材です。

### 一般用

- 色 白・灰・濃灰・特濃灰・黒

### モザイク

- 色 灰・濃灰・特濃灰・黒

荷姿 25kg袋

## フリースタイル

セメント系接着剤(高分子樹脂エマルジョン付)



## 特長

- 大型タイル・大理石でも安定した強力な接着力が得られ重量ブロックでもダレずに張れます。
- 防水効果があり、水の流入やエフロの心配が、ほとんどありません。
- 既調合のため品質が安定しており、また塗りやすく工事がスムーズにはかどります。
- 下地が湿っていても作業ができます。

タイル等の種類	塗面積	塗厚
内装用タイル	約10m <sup>2</sup>	2～3mm 厚くし目を入れる
外装用タイル (小口・二丁掛)	約7m <sup>2</sup>	4～5mm厚 くし目を入れる
重量タイル・ 石材等	約5m <sup>2</sup>	6～7mm厚 (圧着張り)

荷姿 粉体20kg 樹脂2kg 22kgセット  
色 グレー・白  
速硬化型 フリースタイルクイックも有り

## フリースタイルリベロー剤型

セメント系接着剤



特殊高分子樹脂を既調合した使いやすい一剤型セメント系接着剤です。  
一剤型なので水練りするだけで従来の接着力が得られます。

〈フリースタイルリベローの種類〉  
フリースタイルリベロー  
フリースタイルリベロー床用  
フリースタイルリベロー合板下地用(床材)

荷姿 20kg  
色 グレー・白  
速硬化型 クイックも有り

フリースタイルリベロー

フリースタイルリベローリベロー床用

フリースタイル 合板下地用

貼り代		5mm前後まで
施工面積	貼り代2～3mm厚の場合	約10m <sup>2</sup>
	貼り代4～5mm厚の場合	約7m <sup>2</sup>

貼り代		5mm以上
施工面積	貼り代5mm厚の場合	約3m <sup>2</sup>
	貼り代10mm厚の場合	約1.5m <sup>2</sup>

貼り代		5mm前後まで
施工面積	貼り代2～3mm厚の場合	約10m <sup>2</sup>
	貼り代4～5mm厚の場合	約7m <sup>2</sup>

## カチオンムーブ

セメント系弾力石材床用接着材



ムーブはカチオン性のセメント系弾力材型石材専用の床用合板下地用に開発されたもので、大型石材も貼ることができます。2～3mm厚塗りのできる特殊高分子樹脂を既調合した使いやすい接着材です。

## 特長

- 安定した強力な接着力で大型石材(400×400×15)でも貼ることができます。

- 一材型なので水練りするだけですぐ使用でき品質が安定しています。
- カチオン性の樹脂を使用しているため、接着性が高まります。

施工面積 3mm(平塗り) 約5.0m<sup>2</sup>  
荷姿 20kg  
色 グレー・ホワイト

## KMC 弾性樹脂モルタル ベター



## 特長

- 様々な下地に対して、優れた接着性能を發揮
- 弾性性能は緩衝材の効果、曲げ・衝撃強度、クラック防止に威力發揮
- さらに防水、耐水性能にも優れ、べとつきを抑えた作業性の向上

## 適用下地

コンクリート、モルタル、合板、ブロック、タイル、各種付け材スレート、ウレタン、アスファルト、タイル貼付け面等々 \*吸水性の激しい下地にはシーラー処理が必要です。

## 標準調合

上記1セットを混練りするだけ。\*ポリ容器の中の混和液は必ず使い切り下さい。

## 標準施工面積

3mm厚5m<sup>2</sup>

## 耐熱温度性能

床暖房対応 150度以下 \*直火を除く

## 荷姿

1セット(約25kg) = 紙袋20kg+混和液約5リットル(ポリ容器入り)

## ドリームボンド-Z



### 特長

- ストレッチ素材のような弾性で剥離・剥落防止
  - どんな下地にも強力に接着
  - バツグンの乾きの早さで作業がスムーズ
  - 外装・内装・床張りとおオールマイティー
  - 空目地仕上げでスピード&デザイン性UP!
- ※ 顔料を御使用下さい。

- 適用タイルの範囲が一気に拡大! 大型タイルもOK!

※ 増粘剤を御使用下さい。

**荷姿** 20kg(液体・粉体の標準配合5kg×4セット)

**顔料** 白、アイボリー、桜、肌、黄土、レンガ、茶、淡灰、濃灰、黒

## NSタイルセメント T-2・T-3タイル張り付け用プレミックスモルタル



NSタイルセメントは、セメント・硬質天然骨材・混和材を適性配合したタイル張り付け用モルタルです。使用タイルの形状に合わせ、T-2・T-3の2種類があります。

適用下地=モルタル

T-2 塗厚 4~5mm

T-3 塗厚 5~8mm

荷姿 25kg袋

### 標準仕様

製品名	荷姿	適用部位	適用下地	適用タイル	標準配合	塗厚	標準施工面積
NSタイルセメント	T-2	内・外壁、内・外床	モルタル	モザイクタイル、小口平タイル、床タイル	清水 約5.5ℓ	4~5mm	約4m <sup>2</sup> (4mm厚)
	T-3			小口平タイル、二丁掛タイル、床タイル	清水 約4.5ℓ	5~8mm	約2.5m <sup>2</sup> (6mm厚)

上記標準仕様以外での施工による不具合につきましては、弊社では責任を負いかねますのでご注意ください。

※ 各生産工場により、標準配合(加水量)が若干変わることがありますので、製品の包装袋の記載値で調整してください。

## NSダブルワン P-1・P-2 下地調整・タイル張り付け兼用プレミックスモルタル



NSダブルワンP-1・P-2は、エチレン酢酸ビニル(EVA)系再乳化形粉末樹脂を混合し、下地調整からタイル張り付けまで可能にした高性能ポリマーセメントモルタルです。

適用下地=コンクリート・PC板

押出成形板、モルタル(P-1 ALCパネル可)

P-1 塗厚 2~5mm

P-2 塗厚 3~8mm

### 標準仕様

#### ■タイル張付材として

製品名	荷姿	適用部位	適用下地	適用タイル	標準配合	塗厚	標準施工面積
NSダブルワン	P-1	内・外壁、内・外床	コンクリート、PC板、押出成形板、ALCパネル、モルタル	モザイクタイル、小口平タイル、床タイル	清水 約5.5ℓ	4~5mm	約4m <sup>2</sup> (4mm厚)
	P-2		コンクリート、PC板、押出成形板、モルタル	小口平タイル、二丁掛タイル、床タイル	清水 約5ℓ	5~8mm	約2.5m <sup>2</sup> (6mm)

#### ■下地調整塗材として

製品名	荷姿	適用部位	適用下地	適用タイル	標準配合	塗厚	標準施工面積
NSダブルワン	P-1	内・外壁、内・外床	コンクリート、PC板、押出成形板、ALCパネル、モルタル	陶磁器質タイル	清水 約5.5ℓ	2~5mm	約5m <sup>2</sup> (3mm厚)
	P-2		コンクリート、PC板、押出成形板、モルタル		清水 約5ℓ	3~8mm	約3m <sup>2</sup> (5mm厚)

上記標準仕様以外での施工による不具合につきましては、弊社では責任を負いかねますのでご注意ください。

※ 各生産工場により、標準配合(加水量)が若干変わることがありますので、製品の包装紙の記載値で調整してください。

## イシセメントF

### セメント強化・接着強化剤



### 用途

- イシノールシリーズの保護剤で裏面処理した石材の接着モルタルに使用します。
- 石材・タイルの目地止め。
- 外壁および天井部の補修。
- コンクリート構造物の欠損部の補修。
- 防水工事の下地補修。

### 配合・使用方法

- 「イシセメントF」をセメントに対して5~

20%(重量比)の割合で混和使用します。(セメント1袋(25kg)に対して1.25~5kg使用します。)

1. 現場施工前に、原材料で試験練りを行い、添加する水の量を決めてください。
2. セメントと砂を空練りします。
3. 「イシセメントF」を混和し適度に攪拌した後水を添加し、均一に混合してください。

**荷姿** 4kg×4

## BD TAKAシルバー レーザーみかげ石用



◆みかげ石及び石材一般の切断  
**特長** レーザー溶接の採用により基板とチップの接合強度をアップした安全カッター

## 仕様

品番	外径φ	刃厚mm	中心径mm	付属リング
BLMS-4	105	2.2	20	15
BLMS-5	125	2.2	20	15
BLMS-5	125	2.2	22	20
BLMS-6	150	2.2	22	20
BLMS-7	180	2.2	25.4	20
BLMS-8	203	2.2	25.4	22
BLMS-10	250	2.4	25.4	22・20

## BD TAKAゴールド レーザーみかげ石用



◆硬質みかげ石及び石材一般の切断  
**特長** レーザー溶接の採用により基板とチップの接合強度をアップした安全カッター

## 仕様

品番	外径φ	刃厚mm	中心径mm	付属リング
BLMG-5	125	2.2	22	20

## BD TAKAキング レーザーみかげ石用



◆硬質みかげ石及び石材一般の切断  
**特長** レーザー溶接の採用により基板とチップの接合強度をアップした安全カッター

## 仕様

品番	外径φ	刃厚mm	中心径mm	付属リング
BLMK-5	125	2.2	22	20

## BD TAKA (ボス穴) レーザーみかげ石用

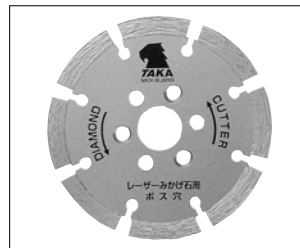

◆みかげ石全般のバリ取り及び切断  
**特長** ボス付なので取付けが簡単です

◎BDフランジは別売りです。

## 仕様 ※ゴールド

品番	外径φ	刃厚mm	中心径mm	PCD
BLGG-4A	105	2.2	15	30×3W
BLGG-4B	105	2.2	20	35×3W
BLGG-5A	125	2.2	20	35×3W
BLGG-5B	125	2.2	22	35×3W
BLGG-5C	125	2.2	22	35×4W

ご注意：ご使用の際は下記フランジ一覧表よりお選びください。

## ◆BDフランジ

## 仕様

品番	中心径mm	PCD	フランジ中心径mm
BLMF-15	15	30×3W	M10
BLMF-20A	20	35×3W	M10
BLMF-22A	22	35×3W	M16
BLMF-22B	22	35×4W	M16

## BD TAKAレーザーオフセット レーザーみかげ石用

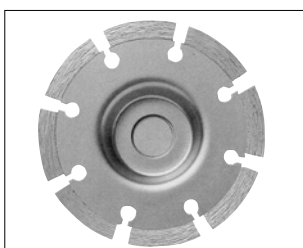

◆みかげ石全般の切断  
**特長** オフセットタイプなので、コーナーの切断が可能です

## 仕様

品番	外径φ	刃厚mm	中心径mm	付属リング
ゴールド	125	2.2	22	20

## BDドライポリッシャー

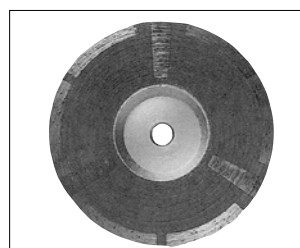

◆みかげ石全般の面加工  
**◆欠けやすい被削材の面加工に最適**  
**特長** チップとチップの間に樹脂を埋め込んでいるのでスムーズな作業が可能です  
 主轴がM10のネジなので取付けが簡単です

## 仕様

品番	外径φ	刃厚mm	刃の高さmm	ネジ径mm
BDP-4	100	30	4.5	M10



## 旭ドライカッター

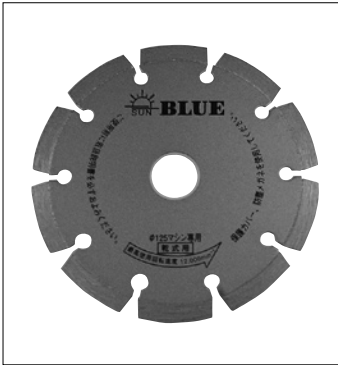

AS40U 汎用型  
AS60U 切れ味重視

仕様

外径φ	刃厚mm	中心径mm	付属リング
105	2.2	20	15
125	2.2	22	20・15

オフセット、A S 40 G 各種あり

## アライドカッター



DS20

仕様

外径 (mm)	厚さ (mm)	中心径 (mm)	付属リング
125	2.2	22	20

## ディスクドライカッター



SX200

仕様

外径 (mm)	厚さ (mm)	中心径 (mm)	付属リング
125	2.2	22	20

## 与三郎

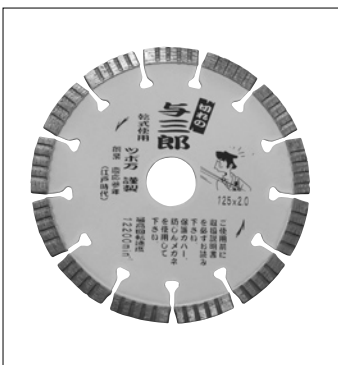

YB-105

仕様

外径 (mm)	厚さ (mm)	中心径 (mm)	付属リング
105	2.0	20	15

YB-125

仕様

外径 (mm)	厚さ (mm)	中心径 (mm)	付属リング
125	2.0	22	20

## BD TAKA電着カッター (大理石用)

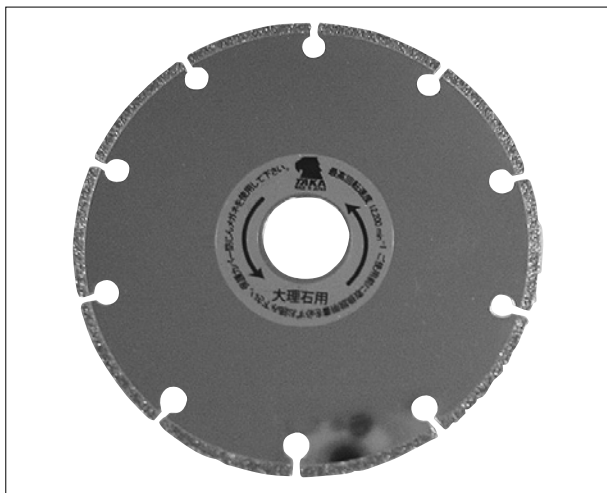

### ◆大理石の切断

#### 特長

- 基板に電着加工を施してあります
- 切れ味抜群でコバ欠けの無いカッターです

#### 仕様

品番	外径φ	刃厚mm	中心径mm	付属リング
BDM-4	105	1.8	20	15
BDM-5	125	1.8	20	20・15
BDM-5	125	1.8	22	20・15
BDM-6	155	2.0	22	20
BDM-7	180	2.0	25.4	22・20
BDM-8	200	2.0	25.4	22・20

## BD TAKA電着カッター (大理石用オフセットタイプ)

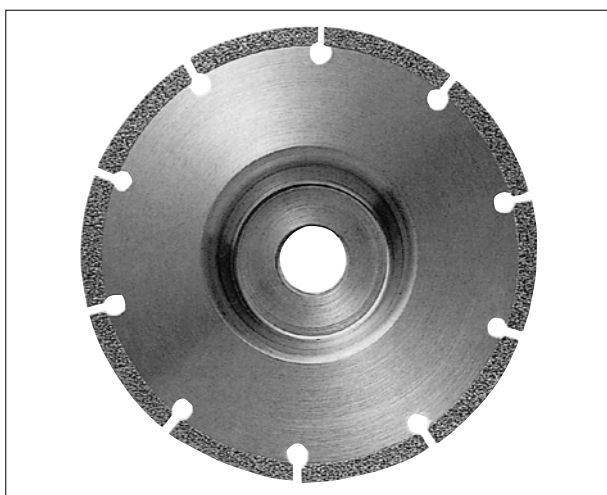

### ◆大理石の平面及び面取り加工

#### 特長

- 基板に電着加工を施してあります
- コーナーの切断が可能です

#### 仕様

品番	外径φ	刃厚mm	中心径mm	粒度
BMO-4	100	2.2	15	#50
BMO-5	125	2.2	22	#50

## BD電着カッターキルミガク (大理石用)

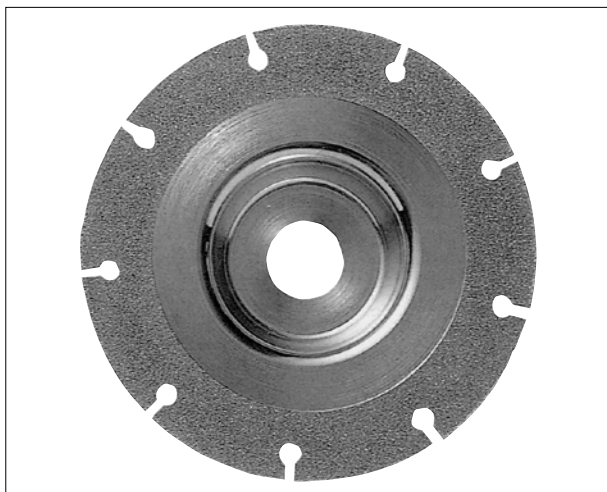

### ◆大理石の切断及び平面研削

#### 特長

- 基板に電着加工を施してあります
- 切断の他に切断面の面取り加工も簡単です

#### 仕様

品番	外径φ	刃厚 <sup>a</sup>	中心径 <sup>a</sup>	粒度
BKM-4	100	2.2	15	#50
BKM-5	125	2.2	22	#50

## BDタイルシャープ



◆硬質タイルの切断

**特長**

刃先を薄くし、切れ味と仕上がりの良いカッター

**仕様**

品番	外径φ	刃厚mm	中心径mm	付属リング
BTS-4	105	1.0	20	15
BTS-5	125	1.0	22	20

## BDタイルハード

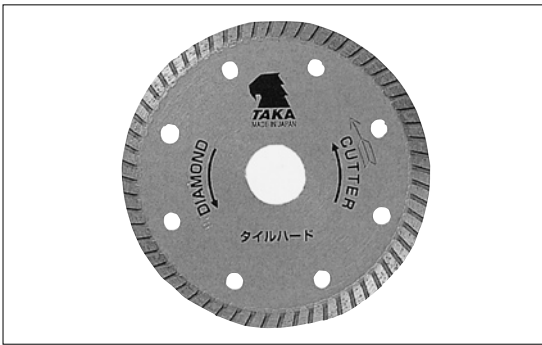

◆大型硬質タイルの切断

**特長**

抜群の切れ味で厚物大型タイルも簡単に切断可能

**仕様**

品番	外径φ	刃厚mm	中心径mm	付属リング
BTH-4	105	1.4	20	15

## タイル2000

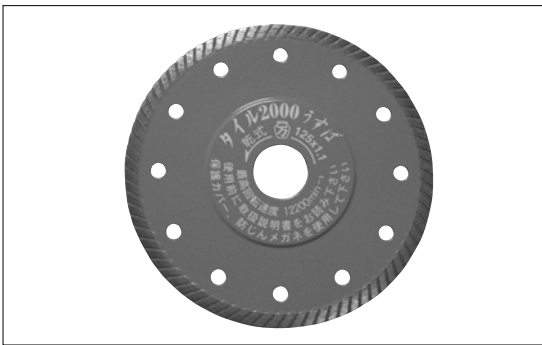

◆硬質タイル

段付き基板のため薄刃で切断可能

**仕様**

品番	外径φ	刃厚mm	中心径
タイル2000うすば	105	1.1	20
〃	125	1.1	22
タイル2000	105	1.3	20
〃	125	1.3	22

## タイルナイン・イレブン



◆硬質タイル

スタビライザー基板のため薄刃で切断可能

ナインは切れ重視

イレブンは大型タイル用

**仕様**

品番	外径φ	刃厚mm	中心径
タイルナイン	105	0.9	20
タイルイレブン	105	1.1	20
タイルイレブン	125	1.1	22

## BDネジ付きセグメントカッター(サンダー用・M10)

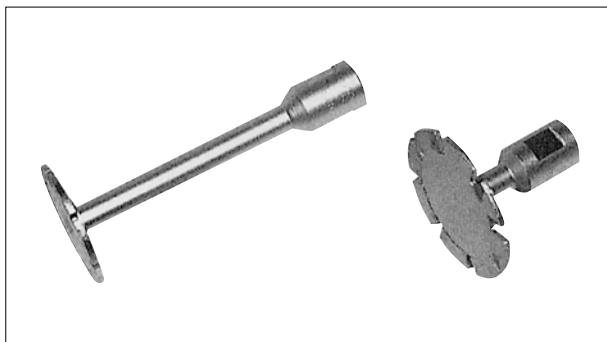

◆スジ入れ、字彫り、溝入れ加工

取付け機種：ベビーサンダー

仕様

外径φ	刃厚mm	全長mm	外径φ	刃厚mm	全長mm
20	2.0	40	45	2.5	40
25	2.5	40	50	2.5	40
30	2.5	40	30	2.5	80
35	2.5	40	ロング軸		
40	2.5	40			

## BD軸付きセグメントカッター

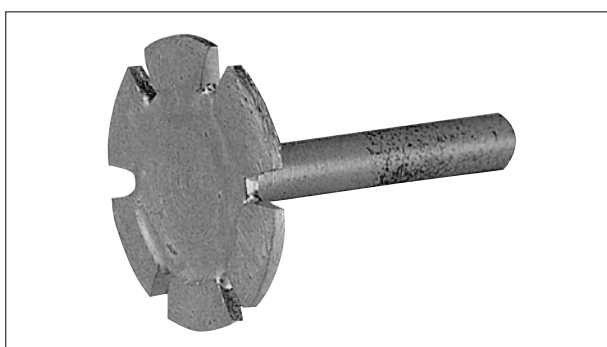

◆スジ入れ、字彫り、溝入れ加工

取付け機種：ハンドドリル

仕様

品番	外径φ	刃厚mm	中心径mm	品番	外径φ	刃厚mm	中心径mm
BSG-20	20	2.0	6	BSG-40	40	2.5	6
BSG-25	25	2.5	6	BSG-45	45	2.5	6
BSG-30	30	2.5	6	BSG-50	50	2.5	6
BSG-35	35	2.5	6				

## 三和軸付カッター



取付：M10（サンダー用）φ6（チャック式）

粒度：御影用（50/60）大理石（80/100）

外径：20・30・40・50mm

## BD石材用インターナル

Mタイプ

ストレートタイプ

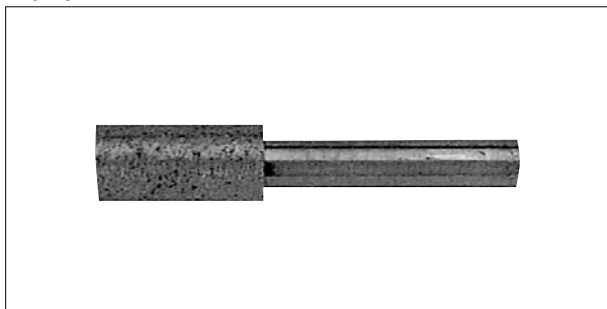

◆スジ入れ、字彫り、細部加工

特長 取付け機種 ハンドドリル、ストレートグラインダー

仕様

品番	外径φ	刃厚mm	中心径mm
BIS-10	10	20	6
BIS-15	15	10	6
BIS-20	20	10	6

※その他の形状・サイズも御用意しておりますので御相談下さい。

## 湿式手持ちダイヤモンドコアドリル

石材・コンクリート等、穴あけに最適。



### 特長

- 回転力だけで、鉄筋もラクに切断する切れ味です。
- 内部注水方式により、効果的な刃先の冷却と切り粉の排出をスムーズに行います。

### 用途

- 鉄筋コンクリート、レンガ、石材、磁器タイル、大理石など難削材への大口径穴あけ作業に。

### 仕様

- 刃先径：φ29～120mm
- 有効長：130mm 150mm
- チャックサイズ：10mm
- 適合電動機：電気ドリル  
(二重絶縁、回転専用でお使いください)

### DCタイプ (セット)

品 番		口 径 (mm)	全 長 (mm)	センターピン (品番)
ストレートシャンク	SDSシャンク			
DC-29S	DC-29SDS	29	248 SDS (272)	DWP-No.0
DC-32S	DC-32SDS	32		
DC-35S	DC-35SDS	35		
DC-38S	DC-38SDS	38		
DC-50S	DC-50SDS	50	233 SDS (257)	DWP-No.1
DC-60S	DC-60SDS	60		
DC-65S	DC-65SDS	65		
DC-70S	DC-70SDS	70		
DC-75S	DC-75SDS	75		
DC-80S	DC-80SDS	80		
DC-100S	DC-100SDS	100		
DC-110S	DC-110SDS	110		
DC-120S	DC-120SDS	120		

### DCタイプ (ボディ)

品 番	ボディ全長 (mm)
DC-29B	170
DC-32B	
DC-35B	
DC-38B	
DC-50B	155
DC-60B	
DC-65B	
DC-70B	
DC-75B	
DC-80B	
DC-100B	
DC-110B	
DC-120B	

### DCタイプ (給水シャンク)

品 番	全 長 (mm)	給水口径 (mm)	シャンク形状
DS-1	118	16	ストレート
DS-SDS	142	16	SDS

### DCタイプ (センターピン)

品 番	全 長 (mm)	適合コアサイズ (mm)
DWP-No.0	207	29 ~ 38
DWP-No.1	187	50 ~ 120

## 三和ビット御影石用

M10 / 軸



取付：M10（サンダー用）φ12軸（チャック式）

外径：10～60mm（M10）（5mm単位）

15～60mm（軸）（5mm単位）

加工方式：乾式

有効長 35mm 軸タイプはセンターピン付

## 三和ビット大理石用

M10 / 軸



取付：M10（サンダー用）φ12軸（チャック式）

外径：15～60mm（M10）（5mm単位）

加工方式：乾式

有効長 35mm 軸タイプはセンターピン付

## VBダイヤドリル

（湿式六角軸タイプ）



硬質タイルもお手持ちのコードレスインパクトドライバ、  
コードレスドリルで穴あけが可能です！

仕様

形名	刃先径	全長	有効長	軸径
VBH-050	5.0mm	65mm	30mm	六角軸
VBH-060	6.0mm	65mm	30mm	六角軸
VBH-070	7.0mm	65mm	30mm	六角軸
VBH-080	8.0mm	65mm	30mm	六角軸
VBH-100	10.0mm	65mm	30mm	六角軸
VBH-120	12.0mm	65mm	30mm	六角軸
VBH-150	15.0mm	65mm	30mm	六角軸
VBH-200	20.0mm	65mm	30mm	六角軸
VBH-250	25.0mm	65mm	30mm	六角軸
VBH-300	30.0mm	65mm	30mm	六角軸
VBH-350	35.0mm	65mm	30mm	六角軸
（ドリルビットガイド&給水装置2）				
VB-WDS2				

## 三方ノンスリップ型ドリルビット



### 用途

- 建築石材ダボ穴
- 一般石材・岩石 (大理石を除く)
- 硬質コンクリート

### 特長

- 三方リブ加工によりチャックとの相性が良くスリップが軽減。

### サイズ

刃先径 mm	全長 / 有効長 mm
4.8	85/45
5.0	85/45
6.0	100/55
6.4	100/55
8.0	125/70
10.0	150/90

## オールドリル



### 特長

- 石材用ドリルとして、石材から難削材のみかけ石まで穴あけができます。
- 超硬チップの採用で、硬度差のある自然大理石をスピーディーに穴あけします。
- 石材に適した刃先研磨角度を採用しており、耐衝撃性に優れております。

### ■シャंक形状とチャックサイズ

刃先径 (mm)	シャंक形状
3.0 ~ 3.5	ストレート軸
3.8 ~ 9.0	ストレート軸 / リブ付
10.0 ~ 10.5	ノンスリップ軸 / 3面取り

品番(刃先径mm)	全長(mm)	有効長(mm)	品番(刃先径mm)	全長(mm)	有効長(mm)
SS-3.0	85	50	5.5	100	65
3.2			6.0		
3.4			6.4		
3.5			7.0	125	75
3.8			8.0		
4.0	150	90	9.0	150	90
4.3			10.0		
4.5			10.5		
4.8					
5.0					

## シルバービット



### 用途

- 建築石材のダボ穴あけ作業
- 硬質みかけ石・石材
- 硬質コンクリート以上の様な穴あけ工事に最適です。

### 特長

- チャック部のスリップがない。
- 腕に伝わる振動が少なく穴あけ作業が楽にできます。
- 従来の石材用ドリルビットに比べて、約30%以上の窄孔能力があります。

### サイズ

刃先径 mm	全長 / 有効長 mm
4.5	85/40
4.8	85/40
5.0	85/40
6.0	100/50
6.4	100/55
7.0	125/70
8.0	125/70

## ゴールドビット



※一般の振動ドリルビットとの大きな違いは、刃先形状とチップにあります。振動ドリルと比べ、はるかに強力な打撃力を最大限発揮できるよう、刃先の角度を130度に拡大しております。

### サイズ

刃先径 mm
4.5
4.8
5.0
6.0
6.4
7.0
8.0

### ゴールドビット アダプター



## ヒルティードリルビット TE-C



### 特長

- 信頼性の高い硬質カーバイドチップにより、高い穿孔能力と長寿命を実現
- カーバイドチップから二重らせん構造へ繋がる設計で、効率的な切粉の排出が可能となり、速やかな穿孔を実現

穿孔径(mm)	ビット長(mm)	有効長(mm)
3.4	110	40
4	110	40
5	120	50
6	120	50
8	120	50
10	170	100
10.5	170	100
12.5	170	100
12.7	170	100
13	150	80
14.5	150	80
16.5	200	130

## デルタゴンビット SDS用

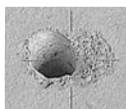
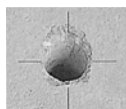

■デルタゴンビットの場合

■従来品の場合

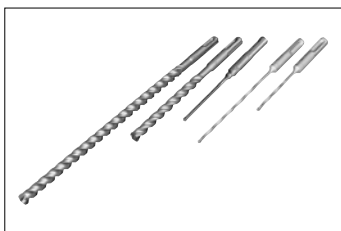

### 用途

- 石材、岩石などへの穴あけ作業に。
- コンクリート、ブロック、レンガなどへの穴あけ作業に。

### 特長

刃先が3枚になっているので、真円に近い穴をあけることができます。

### 仕様

仕様				サイズ mm			
別径印(mm)	全長	有効長	品番	別径印(mm)	全長	有効長	品番
4.8	116	50	DLSDS04811	8.5	166	100	DLSDS085
5.0			DLSDS05011	8.7			DLSDS087
5.2			DLSDS05211	9.0			DLSDS090
5.5			DLSDS05511	9.5			DLSDS095
6.0			DLSDS06011	10.0			DLSDS100
6.4			DLSDS06411	10.5			DLSDS105
3.4	166	100	DLSDS03416	11.0			DLSDS110
3.5			DLSDS03516	12.0			DLSDS120
3.8			DLSDS03816	12.5			DLSDS125
4.3			DLSDS043	12.7			DLSDS127
4.5			DLSDS045	13.0			DLSDS130
5.0			DLSDS050	13.5			DLSDS135
5.1			DLSDS051	14.0	DLSDS140		
5.2			DLSDS052	14.3	DLSDS143		
5.3			DLSDS053	14.5	DLSDS145		
5.5			DLSDS055	15.0	DLSDS150		
6.0			DLSDS060	16.0	DLSDS160		
6.4			DLSDS064	16.5	DLSDS165		
6.5			DLSDS065	17.0	DLSDS170		
7.0			DLSDS070	17.5	DLSDS175		
7.2			DLSDS072	18.0	DLSDS180		
7.5			DLSDS075	19.0	DLSDS190		
8.0			DLSDS080	20.0	DLSDS200		

## ポイントハンマーSDSプラスビット

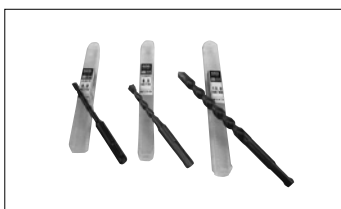

刃先径 D φ mm	対象物用途		有効長×全長	
	石材	コンクリート	ℓ mm	L mm
4.8	◎	○	50mm×110mm	
5.0	◎	◎	50mm×110mm	
6.0	◎	◎	50mm×110mm	
7.0	◎	◎	100mm×160mm	
8.0	◎	◎	50mm×160mm	
10.0	◎	◎	100mm×160mm	
10.5	◎	◎	100mm×160mm	
12.0	◎	◎	100mm×160mm	
12.5	◎	◎	100mm×160mm	
12.7	○	◎	100mm×160mm	
13.0	○	◎	100mm×160mm	
14.3	○	◎	100mm×160mm	
14.5	○	◎	100mm×160mm	

## SDSハンマーチャック

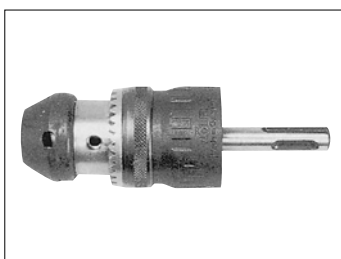

世界で初めて、ハンマードリルに丸シャンクの振動ドリル用ビットを装着し、回転+打撃で使用できるようにしたチャックです。また、ハンマードリル本体の打撃を停止し、回転のみで鉄工や木工用のビットの使用も可能になり用途の幅が広がります。



## ワンダーシャープ

(フレキシブル砥石)

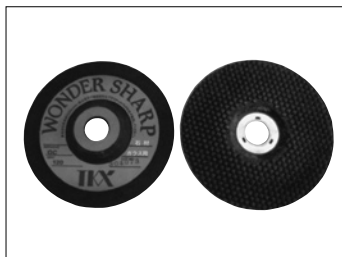

特殊な製法によって砥材・結合剤・補強材等を結着させ、曲弾性をもった、他に以類のない砥石。

- 優れた仕上げ面
- 軽快な作業性
- 高速度回転の安全性

砥石の種類 GC

砥材	粒度(＃)	ラベル色彩
GC	36・120	ブルー
	60・220	
	80	

## スキルタッチ

(フレキシブル砥石)



特殊な製法によって砥材・結合剤・補強材等を結着させ、曲弾性をもった、他に以類のない砥石。

- 優れた仕上げ面
- 軽快な作業性
- 高速度回転の安全性

砥石の種類 GC

砥材	粒度(＃)
GC	36・80
	60・120

## ハイラップ

(オフセット形弾性砥石)

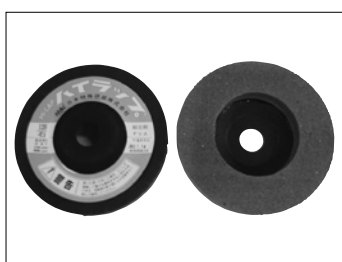

### 用途

- 各種飾石、大理石、ミカゲ石平面・曲面研磨仕上げ。

### 使用方法

- 最高使用周速度は3000mm/min。
- 使用時には、ハイラップパットを正しく取り付ける。
- 使用しない時は、乾燥した場所に保管する。

寸法 100φ

粒度 #36 #60 #80  
#120 #220 #320  
#500 #1000

## GCカップ砥石

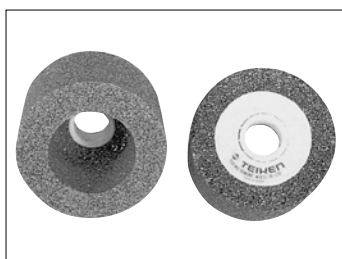

### 仕様

砥材	寸法		粒度	粒度
	外径×厚さ×穴径			
GC	75×50×19.05	46/60	荒目	
GC	75×50×19.05	120	中目	
GC	75×50×19.05	150/180	細目	

## BDダイヤモンド

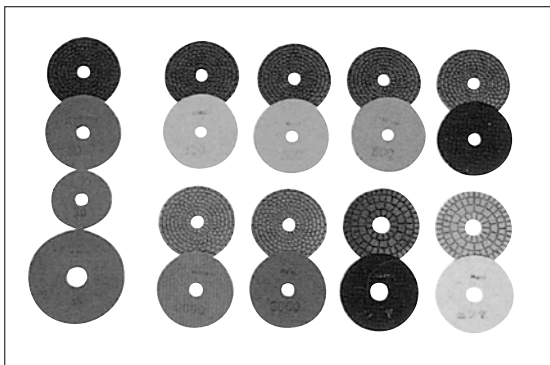

## 特長

- 仕上がり面が均一で、素晴らしい光沢が得られます
- 柔軟性に優れ、複雑な曲面によく馴染みます
- 経時変化が少なく、最後まで安定した仕上がりが可能です
- マジック式で、粒度交換がワンタッチでできます
- 各種粒度は一目で分かるよう、マジックの色で分かれています
- マジックテープは摩擦熱で劣化しない改良タイプです

品番	サイズ	80φ			100φ			125φ		
		粒度	60	150	300	500	1000	2000	3000	ツヤ
DS	マジック色	青	黄	オレンジ	赤	濃緑	薄緑	茶	黒	白

## ダイヤモンドセラミカ

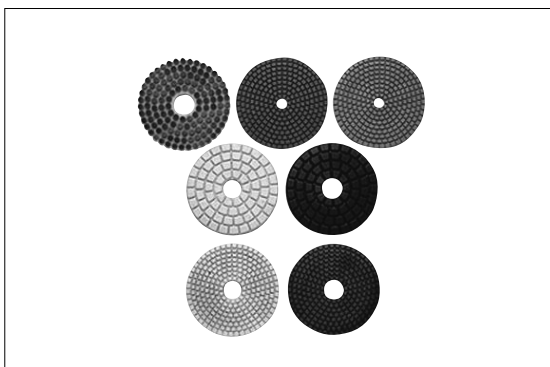

石材の曲面部分の荒削りからつや出しまでの工程に使用するハンドポリシャー用工具です。裏面の面ファスナーを専用ゴムパットやベークパットに貼り付けて使用します。全行程をフルラインで使用すると、効率的で良い研磨面を作る事ができます。

加工方式：湿式

被削材：花崗岩

外径：80、100、125mm

粒度：V(ビト)60、150、300

M(メタル)60、150、300(Mは、外径80、100mmのみ)

R(レジン)150、300、500、1000、2000、3000

ツヤ(黒)、ツヤ(白)、バフ(黒)、バフ(白)

## フレキシブルパットSF (乾式用)

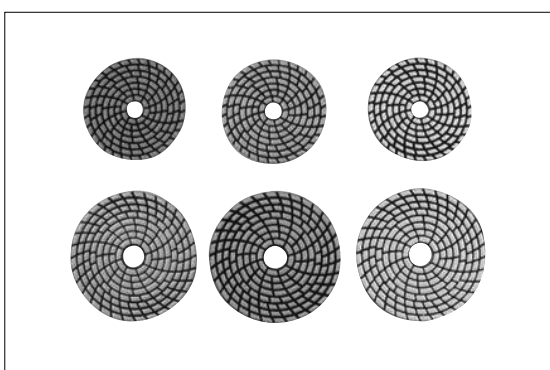

荒削りからつや出しまでの工程に使用するハンドポリシャー用工具です。裏面の面ファスナーを専用ゴムパットやベークパットに貼り付けて使用します。全行程をフルラインで使用すると、良い研磨面をスピーディーに作る事ができます。

加工方式：乾式 被削材：花崗岩

外径：80、100mm

粒度：50、100、200、400、800、1500、3000、shiner(バフ)

## BDフェルトバフ

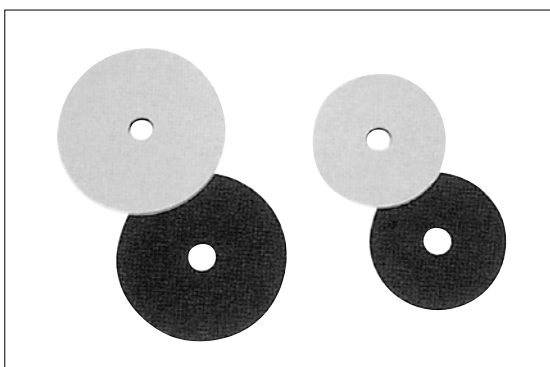

## 特長

- 仕上げ研磨用に改良した特殊フェルトバフです。コンパウンドとの兼用により、すばらしい光沢のつや出し作業に適しています
- マジック式で、ワンタッチ交換できる仕上げ用バフです

品番	サイズ
DSF	80φ
	100φ

## BDダイヤモンドスターマルタ

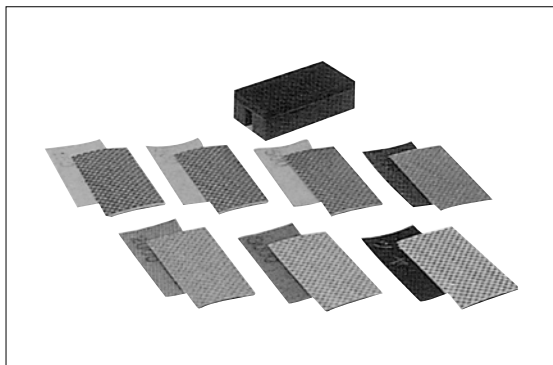

◆建築石材、墓石の研磨、美術品・工芸品の研磨、フローアコーナのリフォーム等  
特長

- パットとダイヤモンドシートは別々になっており、マジックテープで、ワンタッチ交換ができます
- パットの硬い面と軟らかい面の使い分けにより、手作業で平面・曲面の研磨ができます
- 各種粒度はマジックの色で分かれています

品番	パット	50mm×100mm×30mm						
	シート	50mm×100mm						
DSM	粒度	150	300	500	1000	2000	3000	ツヤ
	色	黄	オレンジ	赤	濃緑	薄緑	茶	黒

## BDダイヤモンドカットシート

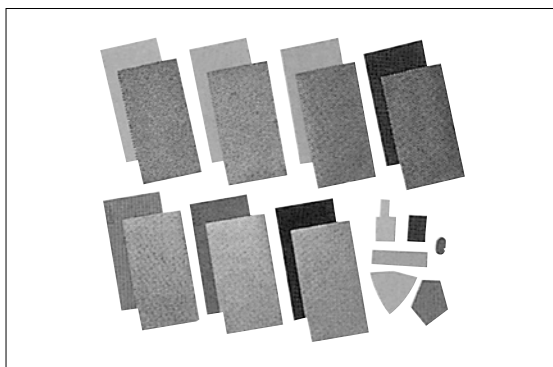

◆複雑な形状箇所の研磨等  
特長

- ハサミなどで必要なサイズに切って使用できるダイヤモンドシートです。粒度別に色分けされたマジック式ですので、手研磨はもちろん、BDコーナーサンダー、ワイドサンダー等で使用できます

品番	サイズ	115mm×220mm						
	DSK	粒度	150	300	500	1000	2000	3000
色		黄	オレンジ	赤	濃緑	薄緑	茶	黒

## 手磨きダイヤ大理石用

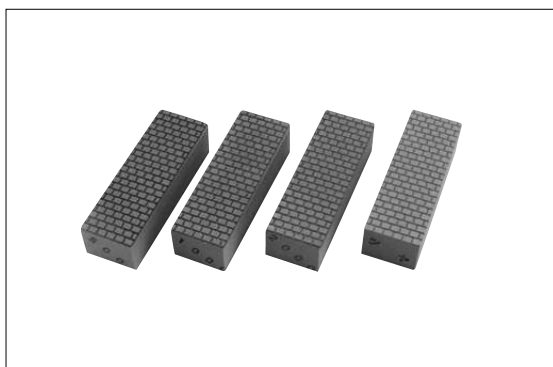

光沢が失われた大理石の輝きを取り戻す事のできる手磨き用パットです。

手にフィットしやすい大きさ・形状で、作業性に優れています。

品種：レジンダイヤ

加工方式：湿式

被削材：大理石

寸法：120×40mm

粒度：500、1000、2000、ツヤ

## BDダイヤモンドスターパット

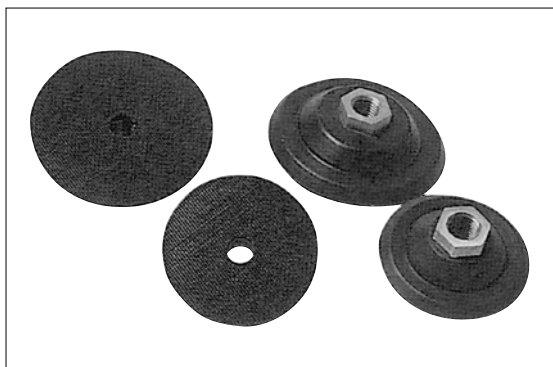

特長

- BDダイヤモンド専用パットで、目的に合わせて柔軟性が高いソフトタイプ、平面研磨に最適なハードタイプが選べます
- 材質は特殊ゴムを使用し、マジックテープは摩擦劣化しない改良タイプです

品番	サイズ	タイプ
DSP	80φ	ソフト・ハード
	100φ	ソフト・ハード

## ディスクグラインダー

日立G10YH2



電源V	電流A	消費電力W	回転数(回/分)	質量kg	コードm
単相100	10.5	1,010	11,000	1.6	2心・2.5

日立G13YH2



電源V	電流A	消費電力W	回転数(回/分)	質量kg	コードm
単相100	10.5	1,010	10,500	1.8	2心・2.5

日立G10VH



電源V	電流A	消費電力W	回転数(回/分)	質量kg	コードm
単相100	10.5	1,010	2,800~11,000	1.6	2心・2.5

日立G13VH



電源V	電流A	消費電力W	回転数(回/分)	質量kg	コードm
単相100	10.5	1,010	2,800~10,500	1.8	2心・2.5

日立PDA100J



電源V	電流A	消費電力W	回転数(回/分)	質量kg	コードm
単相100	8.0	760	12,000	1.9	3心・2.5

日立PDH100J



電源V	電流A	消費電力W	回転数(回/分)	質量kg	コードm
単相100	8.0	760	9,500	1.9	3心・2.5

# ハンマードリル

日立DH18MB



電源V	電流A	消費電力W	回転数(回/分)	全負荷打撃数	質量kg	コードm
単相100	4.6	440	0~1,300	0~6,200	2.0	2心・5

日立DH18PB



電源V	電流A	消費電力W	回転数(回/分)	全負荷打撃数	質量kg	コードm
単相100	4.6	440	0~1,300	0~6,200	2.0	2心・5

日立DH24PG



電源V	電流A	消費電力W	回転数(回/分)	全負荷打撃数	質量kg	コードm
単相100	7.7	730	0~1,050	0~3,950	2.7	2心・5

マキタHR1831FT



電源V	電流A	消費電力W	回転数(回/分)	全負荷打撃数	質量kg	コードm
単相100	4.6	440	0~1,500	0~5,000	2.0	2心・5

ボッシュ GBH2-18E



電源V	消費電力W	回転数(回/分)	全負荷打撃数	質量kg	コードm
単相100	550	0~1,500	0~3,960	2.2	2心・5

ボッシュ GBH2-26DE



電源V	消費電力W	回転数(回/分)	全負荷打撃数	質量kg	コードm
単相100	800	0~900	0~4,000	2.7	2心・5

## 振動ドリル・ハツリ機

日立DV21V



電源V	電流A	消費電力W	回転数(回/分)	全負荷打撃数	質量kg	コードm
単相100	6.3	600	高速500~ 2,000 低速300~ 1,250	高速10,000 ~40,000 低速6,000 ~25,000	2.4	2心・2.5

日立DV16V



電源V	電流A	消費電力W	回転数(回/分)	全負荷打撃数	質量kg	コードm
単相100	6.2	590	0~2,900	0~46,400	1.5	2心・2.5

日立DV18VA



電源V	電流A	消費電力W	回転数(回/分)	全負荷打撃数	質量kg	コードm
単相100	7.0	660	0~1,600	0~20,800	2.2	2心・2.5

マキタHP1230



電源V	電流A	消費電力W	回転数(回/分)	全負荷打撃数	質量kg	コードm
単相100	4.2	400	0~2,900	0~31,900	1.4	2心・2.5

マキタHP2032



電源V	電流A	消費電力W	回転数(回/分)	全負荷打撃数	質量kg	コードm
単相100	7.6	720	高速0~2,900 低速0~850	高速0~32,000 低速0~9,400	2.5	2心・2.5

日立41SA



電源V	電流A	消費電力W	30分のはつり量	全負荷打撃数	質量kg	コードm
単相100	11.0	1050	65kg	3,000	4.8	2心・5

インパクトドライバー



マキタ

日立

日立

各メーカー取扱いをしております。

日立UM15SA



電源V	電流A	消費電力W	回転数(回/分)	質量kg	コードm
単相100	7.6	730	1,100	3.3	2心・2.5

日立UM22



電源V	電流A	消費電力W	回転数(回/分)	質量kg	コードm
単相100	7.2	700	400	4.2	3心・2.5

ポリッシャー FV

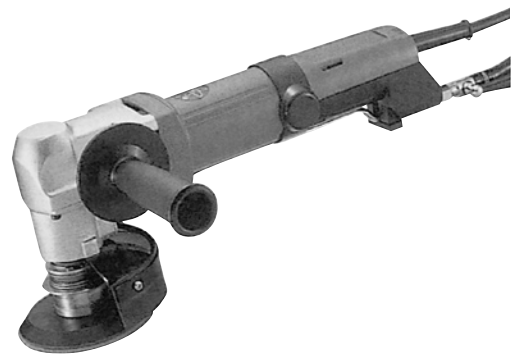

電源V	電流A	消費電力W	回転数(回/分)	質量kg	コードm
単相100	10.5	1010	1,000~3,000 無段変速	2.1	—

マキタ集じん機 411P

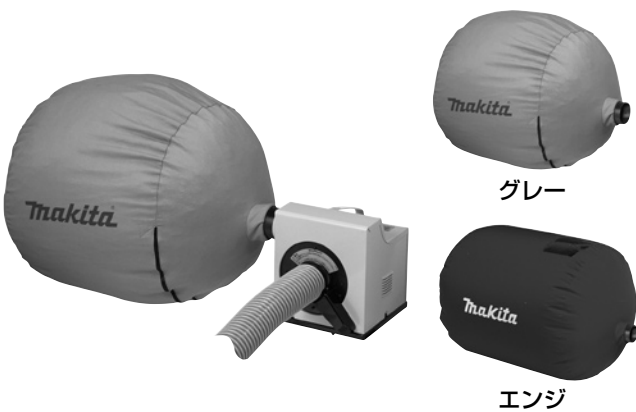

グレー

エンジ

電源V	電流A	消費電力W	回転数(回/分)	質量kg	コードm
単相100	11	1,050	—	9.3	2心・5

日立集じん機 R30Y3(S)



電源V	電流A	消費電力W	回転数(回/分)	質量kg	コードm
単相100	—	450	—	2.2	3心・5

## 石井超硬タイル切断機480レーザー付 No.JWS-480TCL



- テコの原理を持つ構造で少ないパワーで切断が出来る。
- 挟み込み式支柱採用で、レールとの遊びがゼロになり精度が向上。
- キャスター付キャリーケースの作業台としても重宝します。
- スライドメガネの調整ネジにより、スライド感覚の強さ調整が可能になり、レールとのガタつきもなくなります。
- タイル表面に傷をつけない90mm巾ゴム付押厚板。
- ラインレーザー (切線目安光線) 標準装備



新型チタン  
アルミナコーティング  
ベアリング切刃搭載

No.22XA

品番	切巾	切厚	対角線切	全長 (ケース)	横巾 (ケース)	高さ (ケース)	重量 (ケース付)	ケース
JWS-480TCL	480mm	5~16mm	330mm角	720mm (900mm)	295mm (400mm)	150mm (240mm)	7.5kgs (12.1kgs)	○

## 石井超硬タイル切断機660レーザー付 No.JWS-660TCL



- テコの原理を持つ構造で少ないパワーで切断が出来る。
- 挟み込み式支柱採用で、レールとの遊びがゼロになり精度が向上。
- キャスター付キャリーケースの作業台としても重宝します。
- スライドメガネの調整ネジにより、スライド感覚の強さ調整が可能になり、レールとのガタつきもなくなります。
- 120mm大型ゴム付押厚板で大型タイルの切断も楽々カット。)
- ラインレーザー (切線目安光線) 標準装備



新型チタン  
アルミナコーティング  
ベアリング切刃搭載

No.22XA

品番	切巾	切厚	対角線切	全長 (ケース)	横巾 (ケース)	高さ (ケース)	重量 (ケース付)	ケース
JWS-660TCL	660mm	5~16mm	460mm角	895mm (1,100mm)	400mm (480mm)	155mm (240mm)	11.1kgs (16.2kgs)	○



## セラビッグストーン CBS-900 CBS-600

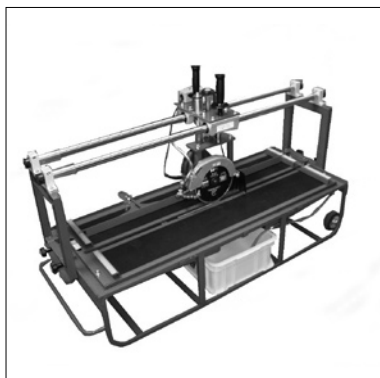

### 特長

- 通常φ200mmダイヤモンド標準装備ですが、φ180ダイヤモンドも取り付け使用可能です。
- 昇降機能装備によりダイヤモンド刃の高さ調整ができ、切り込み作業（表面溝いれ）作業等にも便利です（MAX30mm）
- トメ切切断もレールをおこすだけで楽々カットが出来ます。（トメ切圧35mm）

### CBS-900

- 切巾 900mm
- 切厚 65mm（トメ切厚35mm）
- 全長 1430mm 横幅510mm×高さ840mm
- 重量 60kg

### CBS-600

- 切巾 600mm
- 切厚 65mm（トメ切厚35mm）
- 全長 1100mm 横幅510mm×高さ840mm
- 重量 48kg

## DXワイドセラロータス

### GT710



### 特長

- 両タイプ共に前後両端に取手が付いているので持ち運び楽々。
- 45度トメ切切断もレールを起こすだけで楽々カット!!

### 仕様

- 電源：単相・交流100V（50Hz/60Hz）
- 電流：7.0A
- 消費電力：840W
- 無負荷回転数：9,000r/min
- ダイヤ刃寸法：外径125mm×内径22mm

### サイズ

#### GT710（Bタイプ）

- 切幅：710mm
- 全長：1,020mm
- 切厚：20mm
- 横幅：480mm
- 45度トメ切厚：13mm
- 高さ：450mm
- 重量：21kg

### GT510

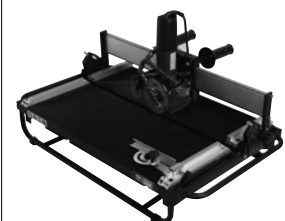

### 特長

- 両タイプ共に前後両端に取手が付いているので持ち運び楽々。
- 45度トメ切切断もレールを起こすだけで楽々カット!!

### 仕様

- 電源：単相・交流100V（50Hz/60Hz）
- 電流：7.0A
- 消費電力：840W
- 無負荷回転数：9,000r/min
- ダイヤ刃寸法：外径125mm×内径22mm

### サイズ

#### GT510（Aタイプ）

- 切幅：510mm
- 全長：810mm
- 切厚：20mm
- 横幅：480mm
- 45度トメ切厚：13mm
- 高さ：450mm
- 重量：18kg

## リョービ 電気カルチベータ



### 特長

- 簡単に使える電気式
- 広範囲の作業に使える10m延長コード2本付
- エンジン式に比べ騒音が小さく住宅地でも安心

### 仕様

- 最大耕うん幅：360mm
- 電源：単相100V（50/60Hz）
- 定格電流：15A
- 消費電力：1,400W

### サイズ

長さ1,050×幅480×高さ965mm  
（収納時：長さ740×幅480×高さ570mm）

### 重量

18.5kg

※スパイラルローターは別売になります。

# キャッチパレットトラック

特長 ● ノーパッキング油圧ポンプ パッキング摩耗による故障がない。

- バルブ自動クリーニング装置内蔵。
- すべての軸回りにオイルレスメタルを挿入。
- ハイテン鋼板使用のフレーム。強靱で弾力性に優れている。
- メラミン樹脂焼付塗装。
- ワンタッチのニュートラルレバー。
- 丈夫で握りやすいハンドル。

(冷凍、耐水、防塵、防錆型、ステンレスフレーム型あり)

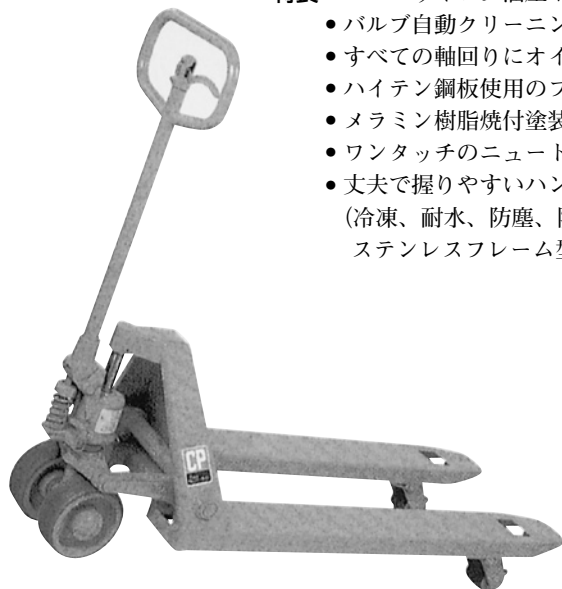

寸法図

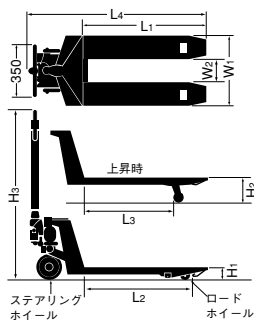

仕様 型式	最大 積載質量 (kg)	最低位		最高位	フォーク (mm)						全長		ステアリング ホイール φ×幅 (mm)	ロード ホイール φ×幅 (mm)	車体 質量 (kg)			
		H <sub>1</sub>	H <sub>2</sub>		外幅	長さ			内幅	L <sub>4</sub>	H <sub>3</sub>							
						W <sub>1</sub>	L <sub>1</sub>	L <sub>2</sub>				L <sub>3</sub>				W <sub>2</sub>		
CP-7M-85	700	65	185	450	850	770	625	210	1,240	1,150	ステレオ 150×45	ウレタン 65×56	51					
CP-7S-100				520	1,000	920	775	280	1,390									
CP-7L-100				650				410										
CP-7L-120					1,200	1,120	975		1,590									
CP-10M-85	1,000	80	200	450	850	775	625	210	1,240	1,150	ステレオ 180×60	ウレタン 80×56	55					
CP-10S-100				520	1,000	925	775	280	1,390									
CP-10L-100				650				410										
CP-10L-120					1,200	1,125	975		1,590									
CP-15M-85	1,500	80	200	470		850	730	570	170	1,260	1,170	ステレオ 180×60	ウレタン 80×73	62				
CP-15S-85														220	1,390	72		
CP-15S-98															1,480	73		
CP-15S-107															1,560	74		
CP-15S-115															1,630	75		
CP-15J-98															1,480	74		
CP-15J-107															1,560	75		
CP-15L-85															1,260	76		
CP-15L-107															1,480	80		
CP-15L-122															1,630	83		
CP-15L-140									1,810	93								
CP-20S-85	2,000	80	200			850	730	570		1,260	1,170	ステレオ 180×60	ウレタン 80×73	72				
CP-20S-107														220	1,480	74		
CP-20S-115															1,560	75		
CP-20L-85															1,260	76		
CP-20L-107															1,480	80		
CP-20L-122															1,630	83		
CP-20L-140															1,810	93		
CP-25S-107															220	1,480	77	
CP-25L-122															385	1,630	83	
CP-30S-107															180	1,480	100	
CP-30L-122	3,000	85	205			850	730	570		1,260	1,170	ウレタン 180×60	ウレタン 80×73	115				
CP-30L-160														345	1,630	135		
CP-35S-107															2,010			102
CP-35L-122															180	1,450	117	
CP-35L-160	3,500	85	205			1,220	1,160	920		345	1,170	ウレタン 180×60	ウレタン 80×73	137				
CP-50L-150														1,900		220		
CP-50L-180														2,200		240		

◎印は変圧生産品です。  
\*CP-35-50は、ハンドル 鉄製です。

## 石材運搬機S1



## 一輪車



## 二輪車



## テクノテスター RT-1000LD II

引張試験器



最大荷重	10kN	
最大変位量	18mm	
傾斜補正範囲	±25度	
荷重・変位精度	非直線性:±3% F.S.±1 digit	
本体質量	3.3kg	
測定部	測定範囲最小表示値	荷重:0.01kN/変位:0.05mm
	保護構造	防まつ型 (IP54相当)
	表示部	ドットマトリクス 128×64ドット バックライト付
	データ蓄積	グラフデータ:99データ (荷重-変位曲線データ) ポイントデータ:9,999データ (試験日時・最大荷重値・最大荷重時の変位値)
	外部出力	RS232-C
	電源	単三乾電池×4本
	連続使用時間	アルカリ乾電池使用時:約30時間 (バックライト無点灯時)
機構部	その他	最大値ホールド、設定値によるブザー音、オートパワーオフ
	負荷方式	油圧式 (油圧シリンダ+手動回転式油圧ポンプ)
	荷重センサ	半導体圧力センサ
	変位センサ	ポテンショメータ式
センターシャフト	W3/8全ねじボルト	
試験器設置必要幅	110mm	
付属品	建研アダプタ (M15×1.5)、 センターシャフト、調整ノブ、テクノテスター-Report (CD) テクノテスター-PCケーブル (パソコン接続用ケーブル)	

## テクノテスター KT-6

引張試験器



名称	非破壊簡易型引張試験器	
形式	KT-6	
定格	6kN	
精度	非直線性:±5%F.S.	
本体質量	1.7kg	
測定部	計測部	ブルドン管式圧力計
	最小目盛	0.25kN
	その他	置針式最大値ホールド機能付
機構部	負荷方式	ハンドル加力式
	センターシャフト	W3/8全ねじ (全長190mm)
アンカーボルトの突出長	ボルト径と同長以上~40mm以下	
付属品	カップリング M10 キャリングケース	

## DICヘルメット



仕様

◆ AA11

組合せ	①	②	③	④	⑤
帽体色	白	白	白	白	白
バイザー色	ブルー	スモーク	クリア	グリーン	蛍光オレンジ
組合せ	⑥	⑦	⑧	⑨	⑩
帽体色	フレッシュグリーン	黄	スカイブルー	ライトグレー	紺
バイザー色	スモーク	スモーク	スモーク	スモーク	スモーク

◆ AP11

組合せ	①	②	③	④
帽体色	白	白	白	白
バイザー色	ブルー	スモーク	クリア	グリーン
組合せ	⑤	⑥	⑦	⑧
帽体色	白	フレッシュグリーン	黄	アクアブルー
バイザー色	蛍光オレンジ	スモーク	スモーク	スモーク

特徴

- すべてが新発想の快適新内装システム。
- 交換がとても簡単で、シールド付きにアップグレード可能。
- 4方向通気で蒸れを防ぐ、大型通気孔。

## 帽子面1400C (ヘルメット取付型)



## ソフトゴーグル



- MM防曇レンズ作業メガネ  
(ゴーグルタイプ)  
(702752762)

## 安全帯 T-A51S 軽量型



## 安全帯リール型



- トーヨー安全帯ライトブルー  
RV-101  
(702750588)

## 吸着盤Q太郎IS-4M (凹凸用)



- 凹凸面最大吸着能力/  
8kgs(平面20kgs)
- 吸着面サイズ/ 120φ
- 本体/アルミダイキャスト製
- 重量/ 510g
- 用途/ガラス・タイル・石材  
プラスチック・鉄板等
- この吸着盤は、少々凹凸した面にも吸着しますが、凹凸の状態により吸着能力が変わりますのでご注意ください。

## 吸着盤ミニタイプ (平面用)



狭いスペースで威力発揮。

- (オレンジ)
- (グリーン)
- (ブルー)
- 最大吸着能力/ 10kg
- 吸着面サイズ/ 50φ
- 本体/プラスチック製
- 重量/ 60g

## 吸着盤Q太郎IS-2 (凹凸用)



アルミダイキャスト製シャフトはローレット付のため滑り防止で安心

- 凹凸面最大吸着能力/ 12kg(平面25kg)
- 吸着面サイズ/ 120φ×2
- 本体/アルミダイキャスト製
- 全長/ 375mm
- 重量/ 1090g
- 用途/ガラス・タイル・石材  
プラスチック・鉄板等
- この吸着盤は、少々凹凸した面にも吸着しますが、凹凸の状態により吸着能力が変わりますのでご注意ください。

## 一般石材用金物

※その他特殊サイズ金物製造請け賜ります。

### アングル 2次 BNAタイプ



品番	厚さ (t) × 長さ (ℓ) × 幅 (W) × 高さ (H)
BNA 4-30	4 × 30 × 60 × 50
BNA 4-35	4 × 35 × 60 × 50
BNA 4-40	4 × 40 × 60 × 50
BNA 4-50	4 × 50 × 60 × 50
BNA 4-60	4 × 60 × 60 × 50
BNA 4-70	4 × 70 × 60 × 50
BNA 4-90	4 × 90 × 60 × 50
BNA 4-100	4 × 100 × 60 × 50
BNA 4-110	4 × 110 × 60 × 50
BNA 4-35H	4 × 35 × 60 × 70
BNA 4-40H	4 × 40 × 60 × 70

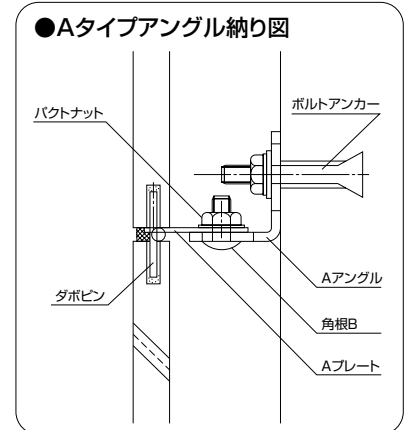

### プレート 2次 BNPタイプ



品番	厚さ (t) × 長さ (ℓ) × 幅 (W)
BNP 3-43	3 × 43 × 60
BNP 3-48	3 × 48 × 60
BNP 3-60	3 × 60 × 60
BNP 3-43W	3 × 43 × 80
BNP 3-48W	3 × 48 × 80

### アングル 1次 BNBタイプ



品番	厚さ (t) × 長さ (ℓ) × 幅 (W) × 高さ (H)
BNB 3-30	3 × 30 × 60 × 50
BNB 3-35	3 × 35 × 60 × 50
BNB 3-40	3 × 40 × 60 × 50
BNB 3-45	3 × 45 × 60 × 50
BNB 3-50	3 × 50 × 60 × 50
BNB 3-55	3 × 55 × 60 × 50

## 荷重受け金物

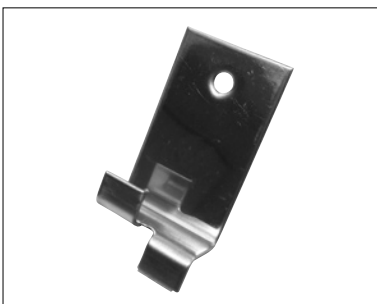

品番	厚さ (t) × 長さ (ℓ) × 幅 (W) × 高さ (H)
BNN 1-15	1 × 15 × 30 × 40

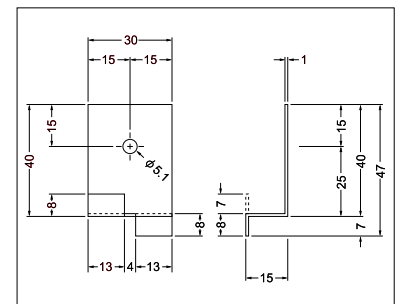

# 大型石材用金物

※その他特殊サイズ金物製造請け賜ります。

## 石引きアンカーステン



品番	太さ(φ) × 長さ(ℓ)
10-45	10 × 45
12-45	12 × 45

## 石引きアンカーユニクロ



品番	太さ(φ) × 長さ(ℓ)
10-45	10 × 45
12-45	12 × 45

## L型 引きボルト

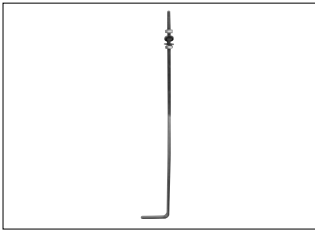

品番	ネジ径(M) × 長さ(ℓ)
BL M4-60	4 × 60
BL M4-65	4 × 65
BL M4-75	4 × 75
BL M4-110	4 × 110
BL M4-150	4 × 150
BL M4-250	4 × 250

品番	ネジ径(M) × 長さ(ℓ)
BL M5-60	5 × 60
BL M5-65	5 × 65
BL M5-75	5 × 75
BL M5-80	5 × 80
BL M5-90	5 × 90
BL M5-100	5 × 100
BL M5-160	5 × 160
BL M5-250	5 × 250

## アングル 2次



品番	厚さ(t) × 長さ(ℓ) × 幅(W) × 高さ(H)
BA-1	6 × 50 × 100 × 65
BA-2	6 × 65 × 100 × 65
BA-3	6 × 75 × 100 × 75

## プレート 2次



品番	厚さ(t) × 長さ(ℓ) × 幅(W)
BAP-1	4 × 65 × 60
BAP-2	4 × 70 × 60
BAP-3	4 × 75 × 60
BAP-4	5 × 70 × 60
BAP-5	6 × 70 × 60

当社のアングルは  
ココが違う！

三角補強  
リップ加工品

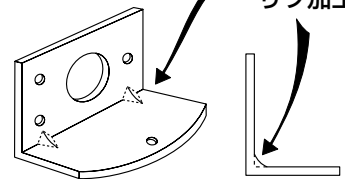

### 特長

- 同コスト+強度増
- 安心・安全・信頼度UP

## アングル 1次



品番	厚さ(t) × 長さ(ℓ) × 幅(W) × 高さ(H)
BB-0	4 × 45 × 100 × 60
BB-1	4 × 50 × 100 × 60
BB-2	4 × 55 × 100 × 60
BB-3	4 × 60 × 100 × 60
BB-4	4 × 65 × 100 × 60
BB L-75	4 × 75 × 100 × 60
BB L-85	4 × 85 × 100 × 60

## アングル 1次



品番	厚さ(t) × 長さ(ℓ) × 幅(W) × 高さ(H)
BC-1	6 × 57 × 100 × 65
BC-2	6 × 65 × 100 × 65
BC-3	6 × 75 × 100 × 75

# 取り付け作業用金物

## アジャストフェース

(オールステンレス仕上)

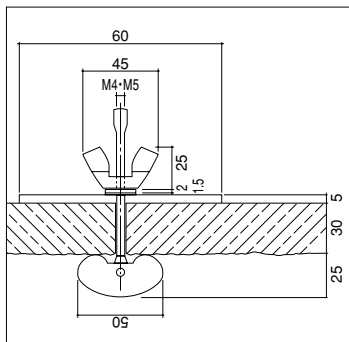

**用途** 吊り物・幕板用の仮固定  
オールステンレス仕上の為、強度・耐久性抜群

**サイズ** M4=4mm目地以上に対応  
M5=5mm目地以上に対応

## トンボ

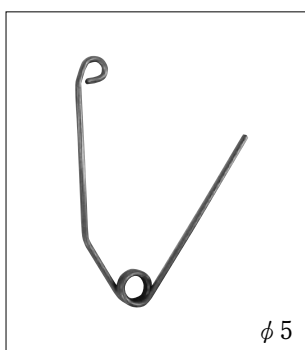

**用途** 石材仮押え用。

**サイズ** φ4

φ5

φ5

## パイプフック

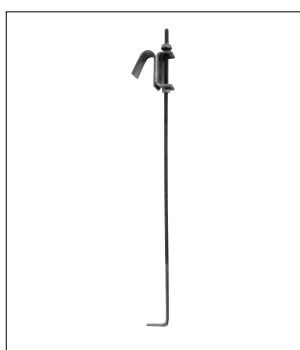

**用途** 鉄筋下地用

鉄筋に直接掛けて

引張り作業が出来ます。

※つりボルト別

## ターンバックル M4

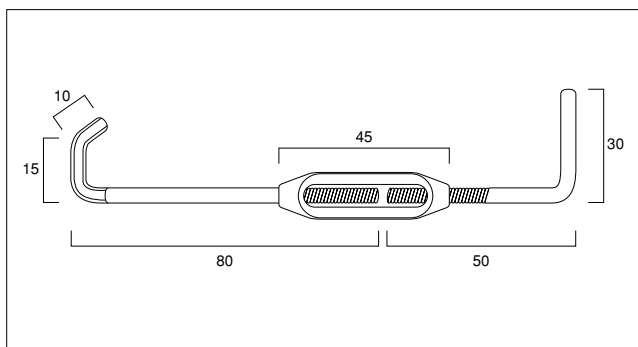

## シャーコネクターφ4

5型

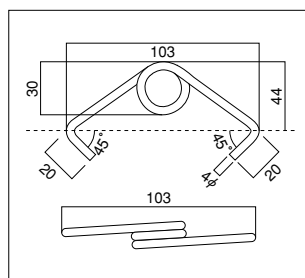

**材質** SUS304WPB (JIS G 4314)  
(パネ用ステンレス鋼線)  
(ヤキ入り)

**品名** シャーコネクター  
**品番** 5型

## 足場つなぎ

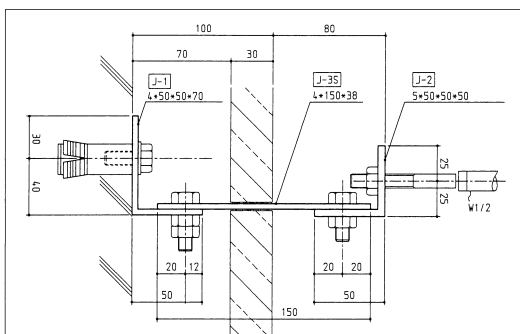

	形状・寸法	サイズ	材質
アンカーピース	L70 × 50 × 4t	ℓ = 50	SUS304
プレート	L38 × 150 × 4t		SUS304
ジョイントピース	L50 × 50 × 5t	ℓ = 50	SSメッキ
BOLT	M12 × 30		SUS304
BOLT	M12 × 25		SSメッキ
NUT	M12		SUS304
NUT	M12		SSメッキ
アンカー	SGA-12M		SUS304

## 点字鋏

## JIS規格対応品

## 警告鋏

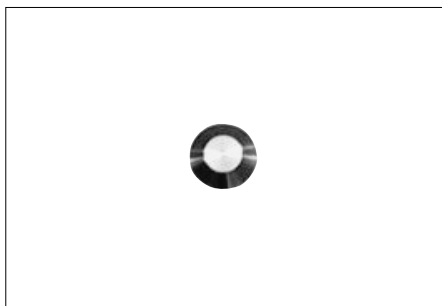
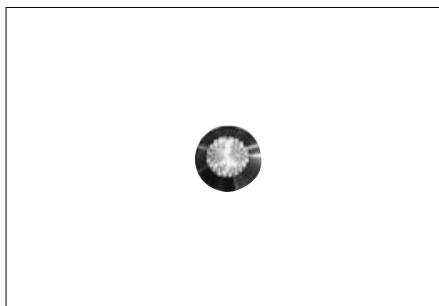
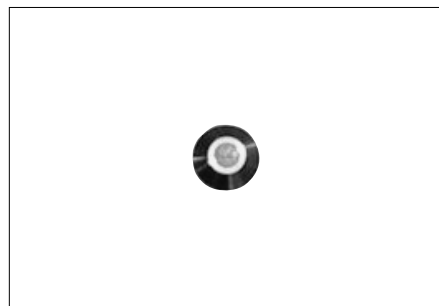
JS22  
ヘアラインJ22N  
ノンスリップJ22SY  
黄色ノンスリップ ステイマーク入り

## 誘導鋏

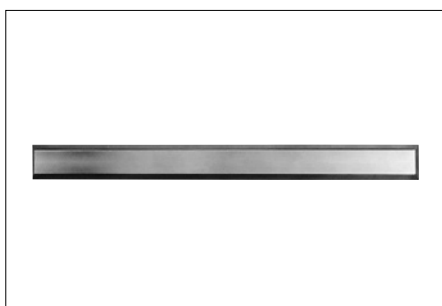
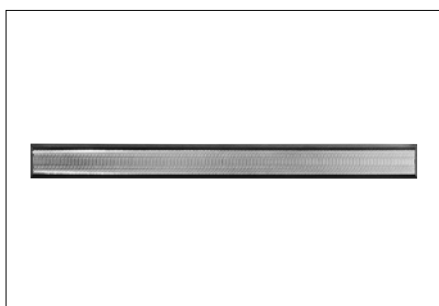
JS290  
ヘアラインJ290N  
ノンスリップJ290SY  
黄色ノンスリップ ステイマーク入り

## 警告

JS22 ヘアライン

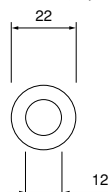

J22N ノンスリップ

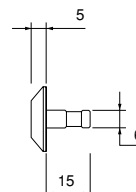
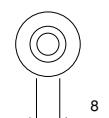
J22SY 黄色ノンスリップ  
ステイマーク入り

## 誘導

JS290 ヘアライン

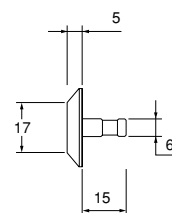
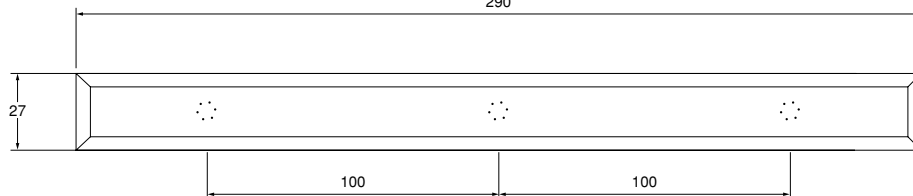

J290N ノンスリップ

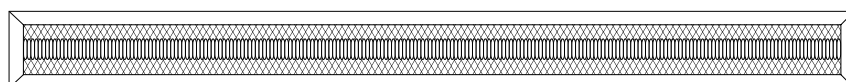

J290SY 黄色ノンスリップステイマーク入り

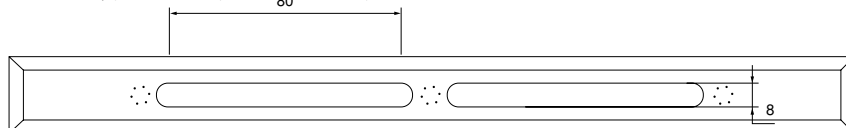

材質：ステンレス



# 点字鋏

※施工工事一式請け賜ります。

材質はステンレス、ヘアライン・ノンスリップ・黄色ノンスリップの3種類です

## 作業行程詳細

1. 割付け                      割付け寸法のついた専用治具を設置し、ガムテープ等養生材で固定する。
2. ボーリング (穿穴)                      メーカー指定のドリルサイズで、穿穴長を確認し割付け寸法治具のピッチ通りに、所定の深さまで穿穴を行なう。
3. ボーリング後の清掃                      ブロワー及び吸塵機を用い、孔内の掘削屑を完全に除去する。
4. 接着剤の塗布 (充填)                      メーカー指定の接着剤を、孔内の適正な位置まで注入する。
5. 硬化養生                      ガムテープ等で点字鋏を固定 (養生) し接着剤が完全に硬化するまで待つ。

## 施 工 方 法

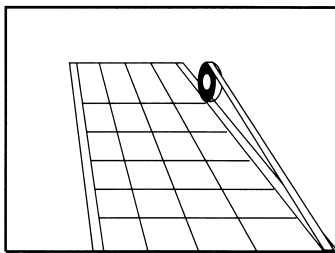

1. 墨出し (割付け)

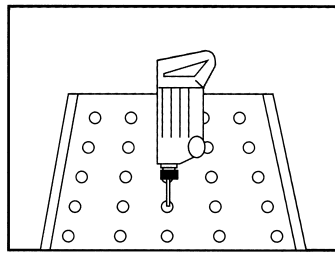

2. ボーリング (穿穴)

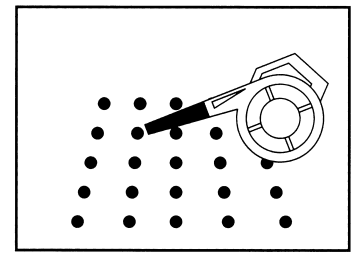

3. ボーリング後の清掃

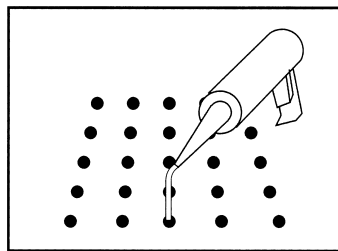

4. 接着剤の塗布 (充填)

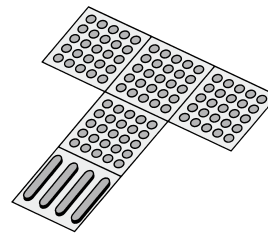

5. 硬化養生

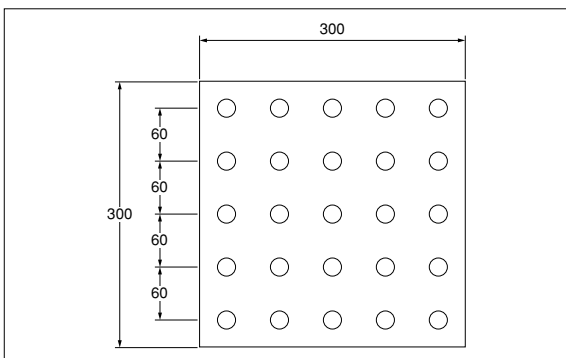

JIS規格 割付寸法表

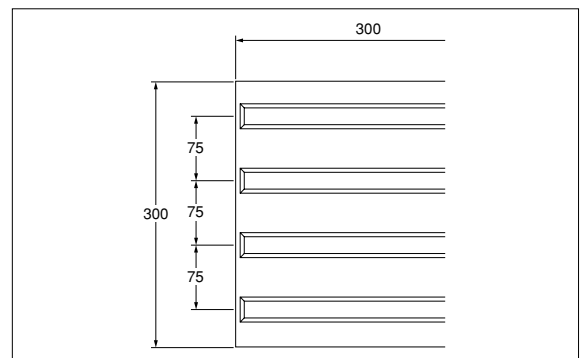

JIS規格 割付寸法表



### ●アクリル系人工大理石

あらゆる加工（曲げ加工・削りだし等の特殊加工）についてご相談を承ります。

- デュポン・コーリアン
- クラレ・ノーブルライト
- アドヴァン・コーリーライト
- エコプリモ
- スタロン
- マーベデュール

### ●クォーツストーン

天然石（水晶）の高級感と美しさを備えた外観。天然石を上回る高硬度、耐摩耗性、低吸水率。大板豪華。

- サイルストーン（抗菌剤含有 1550×3250）
- シーザーストーン（1400×3000）
- ナチュラルクォーツ（1400×3000）
- オキテ（1350×3000）
- フィオレストーン（1400×3000）

### ●ダイヤモンドマーブル／マーベデュールⅡ

TOTOのマーブルライトカウンター、INAXのマーベリーナと同等品・同材質で、しかもより安く、より早く提供します。





## **ボンド商事株式会社**

〒101-0054 東京都千代田区神田錦町3-11  
第二事業部 TEL 03(3293)7211 FAX 03(3293)7217